

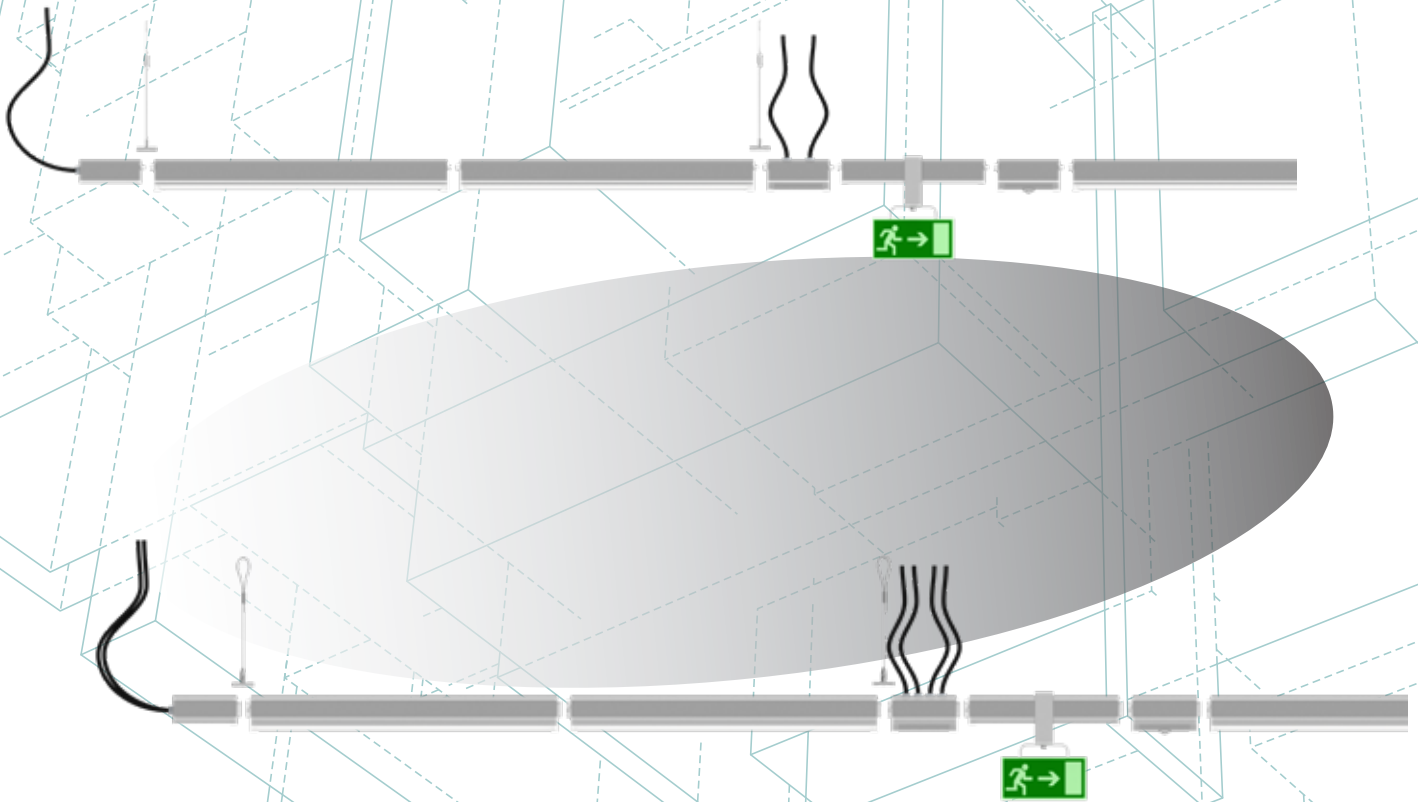

MONTAGEANLEITUNG INSTALLATION GUIDE

tempLED RayLine ECO V2 / MAX V2



MONTAGEANLEITUNG

tempLED RayLine V2 Serie Inhaltsverzeichnis

Allgemeine Sicherheitshinweise.....	Seite 3
Montagevorbereitungen:	
Teil 1: Bestellprozess.....	Seite 4
Teil 2: Anlieferung.....	Seite 6
Montage:	
Teil 3: Installation.....	Seite 11
Teil 4: Elektrischer Anschluss ECO V2.....	Seite 24
Teil 5: Adernbelegungen ECO V2.....	Seite 36
Teil 6: Elektrischer Anschluss MAX V2.....	Seite 37
Teil 7: Adernbelegung MAX V2.....	Seite 50
Elektrisches Zubehör:	
Teil 8: Universalanschluss.....	Seite 51
Steuermodule:	
Teil 9.1: SensorSystem MASTER.....	Seite 53
Teil 9.2: SensorSystem SLAVE.....	Seite 55
Casambimodule:	
Teil 10.1: Casambimodul Typ 10.....	Seite 57
Teil 10.2: Casambimodul Typ 60.....	Seite 58
Mechanisches Zubehör:	
Teil 11.1: Universaladapter.....	Seite 59
Teil 11.2: Universaladapter klein.....	Seite 61
Teil 12: Notlichtmodul.....	Seite 62
Anhang ECO V2.....	Seite 63
Anhang MAX V2.....	Seite 65

INSTALLATION GUIDE

tempLED RayLine V2 series Table of contents

General safety notes.....	page 3
Assembly preparations:	
Part 1: ordering process.....	page 4
Part 2: delievery.....	page 6
Mounting:	
Part 3: Installation.....	page 11
Part 4: electrical power input ECO V2.....	page 24
Part 5: wiring ECO V2.....	page 36
Part 6: electrical power input MAX V2.....	page 37
Part 7: wiring MAX V2.....	page 50
Electric accessories:	
Part 8: universal connection module.....	page 51
Control modules:	
Part 9.1: SensorSystem MASTER.....	page 53
Part 9.2: SensorSystem SLAVE.....	page 55
Casambimodules:	
Part 10.1: Casambi module type 10.....	page 57
Part 10.2: Casambi module type 60.....	page 58
Mechanical accessories:	
Part 11.1: universal aladapters.....	page 59
Part 11.2: small universal adapter.....	page 61
Part 12: emergency light module.....	page 62
Appendix ECO V2.....	page 63
Appendix MAX V2.....	page 65

MONTAGEANLEITUNG

tempLED RayLine V2 Serie Allgemeine Sicherheitshinweise

Vorsicht! Gefahr eines elektrischen Schlages!

Montage und Inbetriebnahme der Leuchte nur durch autorisierte Fachkräfte. Vor jeder Arbeit an der Leuchte die Stromzufuhr unterbrechen und gegen versehentliches Wiedereinschalten sichern. Die Leuchte darf nur mit vollständigem und unbeschädigtem Gehäuse in Betrieb genommen werden. Die Stromzufuhr ist mit geeigneten Maßnahmen (Fehlerstrom-Schutzschalter o.ä.) abzusichern.



INSTALLATION GUIDE

tempLED RayLine V2 series General safety notes

Caution! Risk of electric shock!

Mounting and installation of the luminaire only by authorized personnel. Disconnect the power supply and protect it from restart by mistake before working on the luminaire. The luminaire must only be operated with complete and undamaged housing. Please secure the main power by means of suitable measures, for example a residual current circuit breaker.

Vorsicht! Absturzgefahr!

Bei der Montage der Leuchte ist darauf zu achten, dass das gewählte Montagematerial (Schrauben, Dübel) sowie die Dimensionen von Bohrlöchern und Schrauben für das Gewicht der Leuchte und die Beschaffenheit und Tragfähigkeit der Montageoberfläche geeignet ist. Keine Haftung für fehlerhaft ausgeführte Montage, unsachgemäßen Betrieb oder Veränderungen an der Leuchte!



Caution! Danger of falling!

Please use suitable mounting material (screws, wall plugs) and dimensions for the drilling holes and screws. They must be suitable for the weight of the luminaire as well as the composition and bearing capacity of the mounting location. No liability for damages resulting from improper installation, inexpert operation or modification of the luminaire!

Benötigtes Werkzeug:

Schraubenschlüssel der Größe 4
Schraubenschlüssel der Größe 9
Inbusschlüssel der Größe 4
Hammer

[Symbolabbildung]



Required tools:

ring spanner size 4
ring spanner size 9
Allen key or hex wrench size 4
hammer

[symbol illustration]

MONTAGEANLEITUNG

tempLED RayLine V2 Serie Teil 1: Bestellprozess

1

Schritt 1: Der Konfigurator

Die Leuchten der tempLED RayLine ECO V2 / MAX V2 - Serie werden im Online-Konfigurator durch den Anwender individuell zusammengestellt.

Direktlink zum Konfigurator:
<https://konfigurator.tempLED.de/tempLED-rayline>



INSTALLATION GUIDE

tempLED RayLine V2 series Part 1: Ordering process

Step 1: Configurator

The luminaires of the tempLED RayLine ECO V2 / MAX V2 series are put together individually by the user in the online configurator.

Direct link to the configurator:
<https://konfigurator.tempLED.de/tempLED-rayline>

2

Schritt 2: Die Leuchtenreihenfolge

Die Paletten werden exakt nach der Reihenfolge der Konfiguration verpackt und versendet. Bitte achten Sie daher aufmerksam auf eine für die Montage sinnvolle Reihenfolge. Eine eindeutige Linienbenennung inkl. Montageort erleichtert allen den Umgang mit dem Produkt.

[Symbolabbildung]

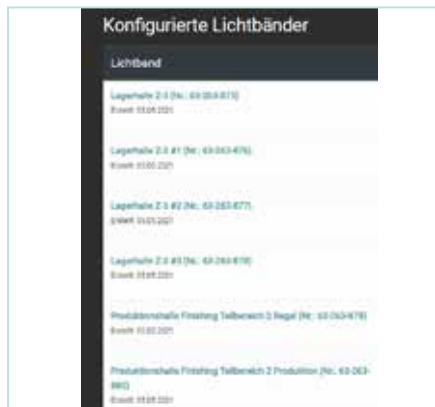

Step 2: Order of lights

The pallets are packed and shipped exactly in the order in which they were configured. Therefore, please pay close attention to a reasonable order for assembly. Clear naming of the line, including the installation location, makes it easier for everyone to use the product.

[symbol illustration]

3

Schritt 3: Lichtplanung

Der Lichtplaner / Kundenberater fügt die fertig konfigurierten Lichtbänder in die Lichtplanung ein. Die Ausgabe des Leuchtenlageplans der Lichtplanung dient dabei gleichzeitig als Navigationshilfe für die Montage.

[Symbolabbildung]

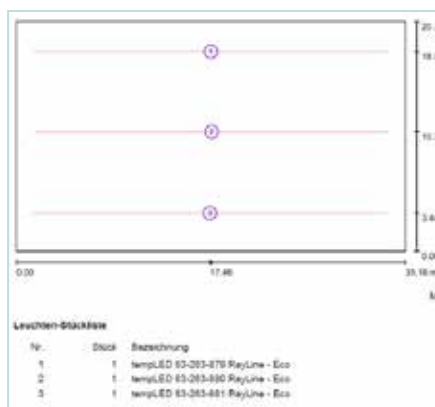

Step 3: Lighting design

The lighting planner / key account manager inserts the configured light strips into the lighting planning. The output of the luminaire layout plan from the lighting planning department also serves as a navigation aid for assembly.

[symbol illustration]

MONTAGEANLEITUNG

tempLED RayLine V2 Serie Teil 1: Bestellprozess

INSTALLATION GUIDE

tempLED RayLine V2 series Part 1: Ordering process

4

Schritt 4:

Die Lichtbandnummer

Die Lichtbandnummer setzt sich aus drei Nummernblöcken zusammen:

Block 1: Benutzer

Block 2: Projektnummer

Block 3: Liniennummer

Achten Sie auf eine aussagekräftige Bezeichnung der Linie wie z.B. Musterkunde | Musterhalle | Musterlinie | Montageort usw.

123-456-7890

Step 4:

Light line number

The light line number is made up of three number blocks:

block 1: user

block 2: project number

block 3: line number

Pay attention to a meaningful name of the line such as sample customer | example room | example line | installation location, etc.

MONTAGEANLEITUNG

tempLED RayLine V2 Serie Teil 2: Anlieferung

1

Schritt 1: Lieferetikett 1

Das Etikett auf der Box zeigt die Lage der jeweiligen Tragschiene in der Box an. Die Packfolge der Tragschienen in der Box entspricht dabei der Reihenfolge der angelegten Linien aus dem Konfigurator.

[Symbolabbildung]



INSTALLATION GUIDE

tempLED RayLine V2 series Part 2: Delivery

Step 1: Delivery label 1

The label on the box shows the position of the respective mounting rail in the box. The packing sequence of the mounting rails in the box corresponds to the sequence of the lines created in the configurator.

[symbol illustration]

2

Schritt 2: Lieferetikett 2

Jedes Etikett auf der Box enthält Informationen über die Anzahl der Packstücke und die eigene Packstücknummer.

[Symbolabbildung]

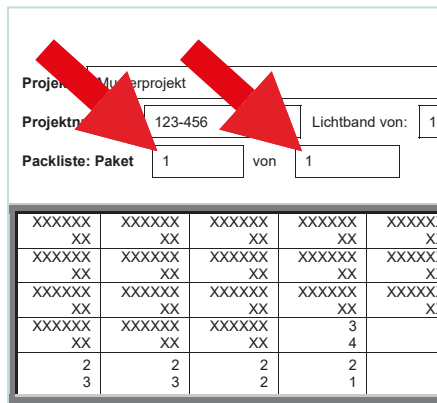

Step 2: Delivery label 2

Each label on the box contains information about the number of packages and its own package number.

[symbol illustration]

3

Schritt 3: Lieferetikett 3

Jede Tragschiene erhält ebenfalls auf dem Etikett auf der Box eine eindeutige Nummerierung:

Liniennummer

Tragschienennummer

[Symbolabbildung]

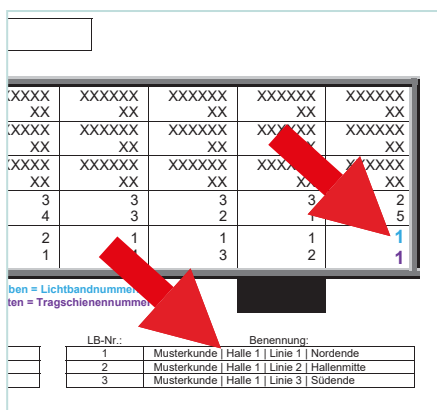

Step 3: Delivery label 3

Each mounting rail is given a unique number on the label on the box:

line number

mounting rail number

[symbol illustration]

MONTAGEANLEITUNG

tempLED RayLine V2 Serie Teil 2: Anlieferung

4

Schritt 4: Tragschienenetikettierung

Jede Tragschiene zeigt die folgenden Etiketten in dieser Reihenfolge:

1. Tragschienennummer für die Platzierung der Tragschiene innerhalb der Linie und Lichtbandnummer [1]
2. Technisches Moduletikett [2]
3. Qualitätsprüfungsetikett [3]

[Symbolabbildung]



INSTALLATION GUIDE

tempLED RayLine V2 series Part 2: Delivery

Step 4: Mounting rail labeling

Each mounting rail shows the following labels in this order:

1. mounting rail number for the tight placement of the mounting rail within the line and line number [1]
2. technical module label [2]
3. quality control label [3]

[symbol illustration]

5

Schritt 5: Kombietikett

Das Kombietikett zeigt links die Tragschienennummer [1]. Die Tragschienennummer zeigt die Lage der Tragschiene innerhalb ihres Lichtbandes / ihrer Linie an und wird aufsteigend geliefert und montiert.

Rechts wird die Lichtbandnummer [2] angezeigt (siehe Seite 5).

[Symbolabbildung]



Step 5: Combinded label

The combination label shows the mounting rail number [1] on the left. The mounting rail number indicates the position of the mounting rail within its continuous row / line and is supplied and mounted in ascending order.

The line number [2] is shown on the right (see page 5).

[symbol illustration]

6

Schritt 6: Technisches Etikett

Das Technische Etikett gibt einen Überblick über die technischen und physikalischen Daten der Tragschiene [1] sowie deren Gesamtwattage [2].

[Symbolabbildung]

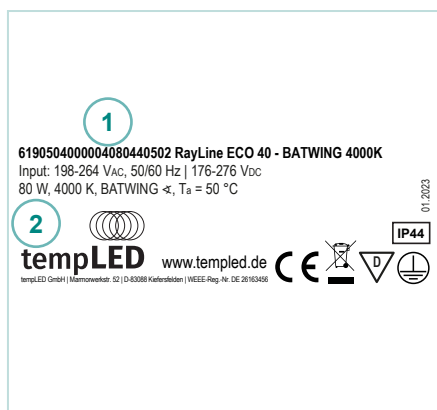

Step 6: Technical module label

The technical module label gives an overview of the technical and physical data of the mounting rail [1] and their total wattage [2].

[symbol illustration]

Die Details sind in den Tabellen auf Seite 9 und 10 aufgeschlüsselt:

The details are shown in the tables on page 9 and 10:

MONTAGEANLEITUNG

tempLED RayLine V2 Serie Teil 2: Anlieferung

7

Schritt 7: Montagereihenfolge

Durch die aufsteigenden Tragschienennummern ergibt sich die Montagereihenfolge der Tragschienen innerhalb einer Linie. Die Verpackungsreihenfolge entspricht dabei der Tragschienenreihenfolge innerhalb einer Linie. Die erste Tragschiene für den Beginn der Montage liegt dabei oben auf.
[Symbolabbildung]



INSTALLATION GUIDE

tempLED RayLine V2 series Part 2: Delivery

Step 7: Assembly order

The mounting sequence of the mounting rails within a line results from the ascending mounting rail numbers. The packing sequence corresponds to the mounting rail sequence within a line. You will find the first mounting rail for the beginning of the assembly on top.

[symbol illustration]

8

Schritt 8: Montagereihenfolge RayLine Max V2

Bei der tempLED RayLine Max V2 wird der Beginn der Tragschiene durch einen wasserblauen Mittelsteg in der Endkappe dargestellt. Der Mittelsteg am Ende der Tragschiene ist dagegen transparent. Anfang und Ende dürfen NICHT vertauscht werden - Kurzschlussgefahr!

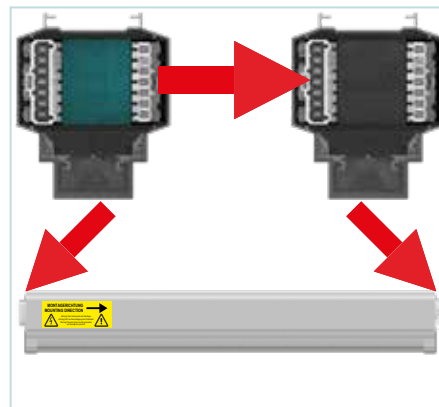

Step 8: Assembly order RayLine Max V2

With the tempLED RayLine Max V2, the start of the mounting rail is represented by a water-blue centre bar in the end cap. The centre bar at the end of the mounting rail, on the other hand, is transparent. The start and end must NOT be interchanged - risk of short circuit!

9

Schritt 9: Montagereihenfolge RayLine Max V2

An den Verbindungspunkten zwischen zwei Tragschienen der tempLED RayLine Max V2 findet immer die folgende Farbreihenfolge statt: wasserblau auf transparent. Bei Verbindungspunkten mit gleicher Farbe (transparent auf transparent bzw. wasserblau auf wasserblau) besteht Kurzschlussgefahr! Das Etikett gibt die Montagereihenfolge an.

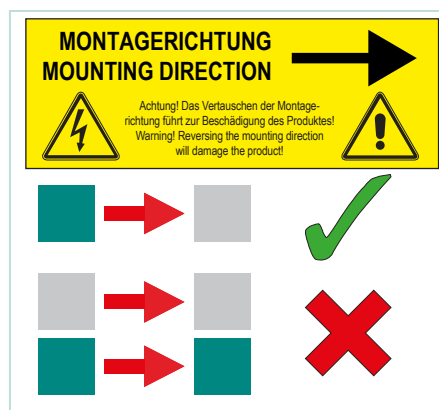

Step 9: Assembly order RayLine Max V2

The following colour sequence always takes place at the connection points between two tempLED RayLine Max V2 mounting rails: water blue on transparent. There is a risk of short circuits at connection points with the same colour (transparent to transparent or water blue to water blue)!

The label indicates the assembly order.

MONTAGEANLEITUNG
**tempLED RayLine ECO V2 Serie
Teil 2: Anlieferung**
INSTALLATION GUIDE
**tempLED RayLine ECO V2 series
Part 2: Delivery**

System / Serie:	65											tempLED RayLine ECO V2 7-polig
Optik / Lichtverteilung:	20											ASY [linksseitig ca. 20° asymmetrisch tiefstrahlend]
	21											ASY [rechtsseitig ca. 20° asymmetrisch tiefstrahlend]
	90											BATWING [ca. 90° symmetrisch breitstrahlend]
	22											DASY [beidseitig ca. 2 x 20° asymmetrisch tiefstrahlend]
	40											INTENSE [ca. 40° symmetrisch tiefstrahlend]
	12											OPAL [ca. 120° symmetrisch diffus strahlend]
Umgebungstemperatur:			50									-40 bis +50 Grad Celsius
			70									-40 bis +70 Grad Celsius
Leistungsdaten / Lichtstrom:				25								25 Watt / 4.080 Lumen
				40								40 Watt / 6.800 Lumen
				70								70 Watt / 11.900 Lumen
				99								100 Watt / 17.000 Lumen
Steuerung / Dimmung:					00							On / Off
					01							DALI-2-Dimmung
					11							Konstantlichtstromregelung (CLO)
Gehäusefarbe:						00						Aluminium blank
Farbtemperatur:							27					2.700 Kelvin
							30					3.000 Kelvin
							40					4.000 Kelvin (Standardfarbtemperatur)
							50					5.000 Kelvin
							65					6.500 Kelvin
Farbwiedergabeindex:								80				CRI > 80 Ra
Leuchtenschutzart:										44		IP 44
										55		IP 55
Baulänge der Tragschiene:											01	1,68 Meter
											03	3,36 Meter
											05	5,04 Meter
Anzahl integrierter Lichtmodule:											01	1 Lichtmodul je 1,68 Meter Baulänge
											02	2 Lichtmodule je 1,68 Meter Baulänge
											03	3 Lichtmodule je 1,68 Meter Baulänge

MONTAGEANLEITUNG
INSTALLATION GUIDE
**tempLED RayLine MAX V2 Serie
Teil 2: Anlieferung**
**tempLED RayLine MAX V2 series
Part 2: Delivery**

System / Serie:	66												tempLED RayLine Max V2
Optik / Lichtverteilung:	20												ASY [linksseitig ca. 20° asymmetrisch tiefstrahlend]
	21												ASY [rechtsseitig ca. 20° asymmetrisch tiefstrahlend]
	90												BATWING [ca. 90° symmetrisch breitstrahlend]
	22												DASY [beidseitig ca. 2 x 20° asymmetrisch tiefstrahlend]
	40												INTENSE [ca. 40° symmetrisch tiefstrahlend]
Umgebungstemperatur:	12												OPAL [ca. 120° symmetrisch diffus strahlend]
			50										-40 bis +50 Grad Celsius
			70										-40 bis +70 Grad Celsius
Leistungsdaten/Lichtstrom:				25									25 Watt / 4.080 Lumen
				40									40 Watt / 6.800 Lumen
				70									70 Watt / 11.900 Lumen
				99									100 Watt / 17.000 Lumen
Steuerung / Dimmung:					00								On / Off
					01								DALI-2-Dimmung
					11								Konstantlichtstromregelung (CLO)
Gehäusefarbe:						00							Aluminium blank
Farbtemperatur:							27						2.700 Kelvin
							30						3.000 Kelvin
							40						4.000 Kelvin (Standardfarbtemperatur)
							50						5.000 Kelvin
							65						6.500 Kelvin
Farbwiedergabeindex:								80					CRI > 80 Ra
Leuchenschutzart:										44			IP 44
										55			IP 55
Anzahl Zuleitungspole:										10			10-polig mit Durchgangsverdrahtung
										12			12-polig mit Durchgangsverdrahtung
										14			14-polig mit Durchgangsverdrahtung
Baulänge der Tragschiene:											01		1,68 Meter
											03		3,36 Meter
											05		5,04 Meter
Anzahl integrierter Lichtmodule:												01	1 Lichtmodul je 1,68 Meter Baulänge
												02	2 Lichtmodule je 1,68 Meter Baulänge
												03	3 Lichtmodule je 1,68 Meter Baulänge

MONTAGEANLEITUNG

tempLED RayLine V2 Serie Teil 3: Installation

1

Schritt 1: Montagepunkte 1

Die Montagepunkte können neu gesetzt oder es können bereits vorhandene genutzt werden.
Die Montagepunkte werden idealerweise jeweils direkt über jedem Tragschienenverbinder gesetzt (siehe Seite 19).
Der max. Abstand zwischen zwei Montagepunkten darf 5,04 Meter nicht überschreiten.

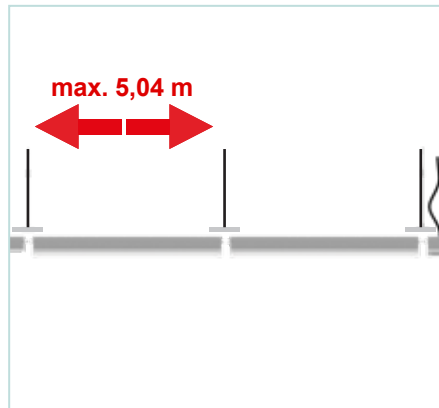

INSTALLATION GUIDE

tempLED RayLine V2 series Part 3: Installation

Step 1: Mounting points 1

The mounting points can be newly set or existing ones can be used.
The mounting points are ideally placed directly above each mounting rail connector (please refer to page 19).

The maximum distance between two mounting points must not exceed 5.04 meters.

2

Schritt 2: Montagepunkte 2

Mit Hilfe des Montageadapters können neu gesetzte oder bereits vorhandene Montagepunkte auch mittig in einer Tragschiene und jeweils direkt am Anfang und am Ende einer Linie gesetzt (siehe Seite 19).
Der max. Abstand zwischen zwei Montagepunkten darf 5,04 Meter nicht überschreiten.

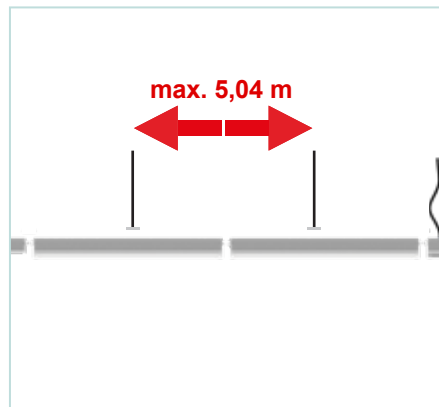

Step 2: Mounting points 2

With the help of the mounting adapter, newly set or already existing mounting points can also be set in the middle of a mounting rail and directly at the beginning and end of a line respectively (please refer to page 19).

The maximum distance between two mounting points must not exceed 5.04 meters.

3

Schritt 3: Montagepunkte 3

Bitte installieren Sie fachgerecht und an das Gewicht der Linienleuchte angepasste Montagepunkte.
Der maximale Abstand zwischen zwei Montagepunkten darf 5,04 Meter nicht überschreiten.



Step 3: Mounting points 3

Please install mounting points that are professional and adapted to the weight of the line light.
The maximum distance between two mounting points must not exceed 5.04 meters.

MONTAGEANLEITUNG

tempLED RayLine V2 Serie Teil 3: Installation

4

Schritt 4: Mögliche Montagearten

Sie haben die Auswahl aus folgenden Montagearten:

Seilabhängungen

- mit Schlaufe (Seite 12)
- mit Karabinerhaken (Seite 13)
- mit Trapezblechhaken (Seite 14)
- mit Betonanker (Seite 15)

Montagehaken (Seite 17)

Deckenadapter (Seite 17)

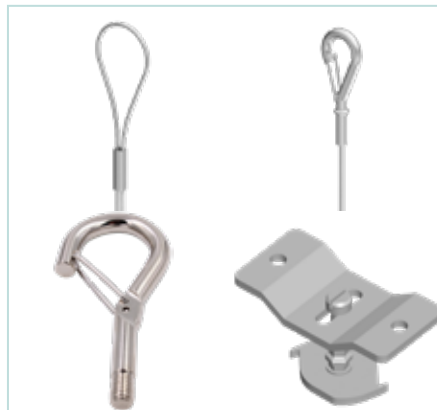

INSTALLATION GUIDE

tempLED RayLine V2 series Part 3: Installation

Step 4: Possible mounting methods

You can choose from four rope suspensions:

Rope suspensions

- with loop (page 12)
- with carabiner hook (page 13)
- with trapezoidal sheet hook (page 14)
- with concrete anchor (page 15)

Screw hook (page 17)

Ceiling mounting adapter (page 17)

5

Schritt 5: Seilabhängung mit Schlaufe 1

Ziehen Sie die Seilabhängung mit Schlaufe an einer geeigneten Montagestelle über einen geeigneten Montageträger (hier: Dachträger).

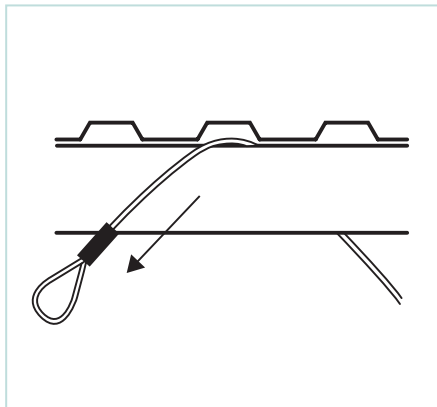

Step 5: Rope suspension with loop 1

Pull the rope suspension with loop over the suitable mounting point (here: roof rack).

6

Schritt 6: Seilabhängung mit Schlaufe 2

Bilden Sie eine Schlaufenkombination wie auf dem Bild rechts gezeigt. Prüfen Sie die Schlaufenkombination auf festen Sitz und fahren Sie dann mit Schritt 16 auf Seite 16 fort.

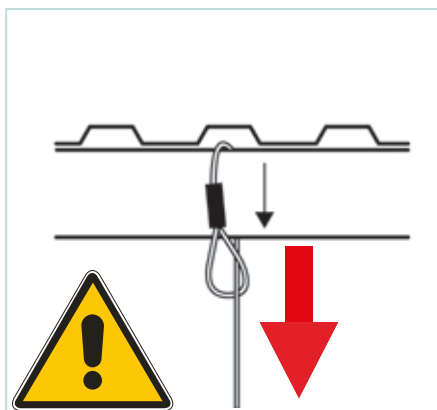

Step 6: Rope suspension with loop 2

Form a loop combination as shown in the picture on the right. Check the loop combination for tightness and then proceed to step 16 on page 16.

MONTAGEANLEITUNG

tempLED RayLine V2 Serie Teil 3: Installation

7

Schritt 7: Seilabhängung mit Karabinerhaken 1

Drücken Sie den Sicherungsbügel am Karabinerhaken auf.

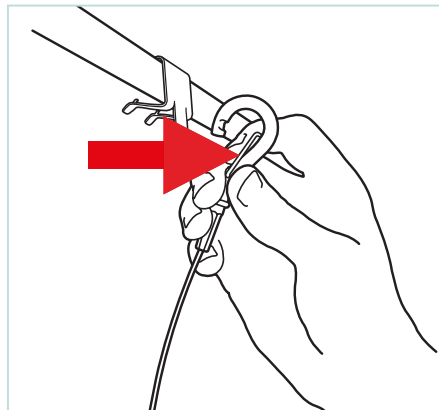

INSTALLATION GUIDE

tempLED RayLine V2 series Part 3: Installation

Step 7: Rope suspension w carabiner hook 1

Push open the safety clip on the snap hook.

8

Schritt 8: Seilabhängung mit Karabinerhaken 2

Bringen Sie den Karabinerhaken an einem geeigneten Montageträger (hier: Stahlträgerklammer) an.

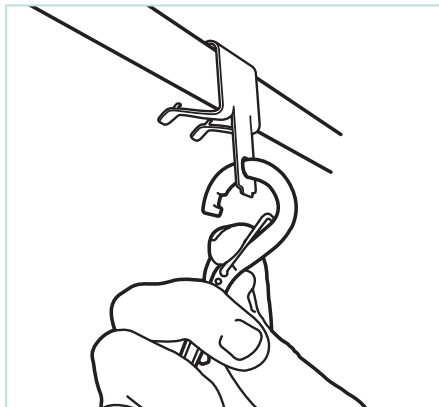

Step 8: Rope suspension w carabiner hook 2

Attach the snap hook to a suitable mounting bracket (here: steel beam clamp).

9

Schritt 9: Seilabhängung mit Karabinerhaken 3

Schließen Sie den Sicherungsbügel, prüfen Sie den Karabinerhaken auf festen Sitz und fahren Sie dann mit Schritt 16 auf Seite 16 fort.

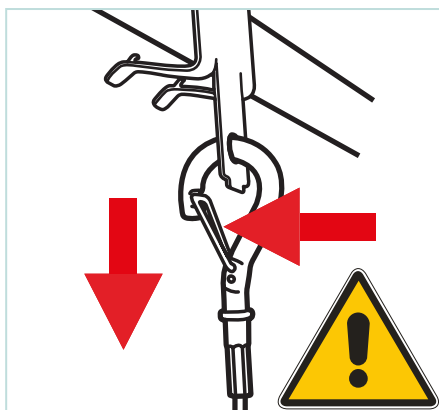

Step 9: Rope suspension w carabiner hook 3

Close the safety bar, check the snap hook for tightness and then proceed to step 16 on page 16.

MONTAGEANLEITUNG

tempLED RayLine V2 Serie Teil 3: Installation

10

Schritt 10: Seilabhängung m. Trapezblechhaken 1

Bohren Sie ein Loch der Größe 6 mm am gewünschten und geeigneten Montageort.

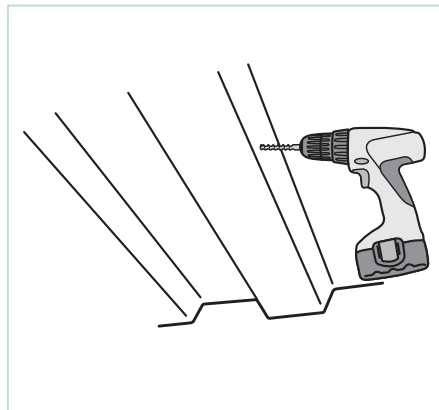

INSTALLATION GUIDE

tempLED RayLine V2 series Part 3: Installation

Step 10: Rope suspension w trapezoidal sheet hook 1

Drill a hole of size 6 mm at the desired and suitable mounting point.

11

Schritt 11: Seilabhängung m. Trapezblechhaken 1

Führen Sie den Trapezblechhaken vorsichtig in das Bohrloch ein.

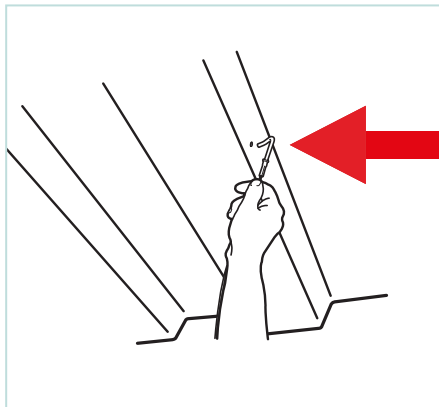

Step 11: Rope suspension w trapezoidal sheet hook 2

Carefully insert the trapezoidal sheet hook into the drill hole.

12

Schritt 12: Seilabhängung m. Trapezblechhaken 3

Prüfen Sie den Trapezblechhaken auf festen Sitz und fahren Sie dann mit Schritt 16 auf Seite 16 fort.

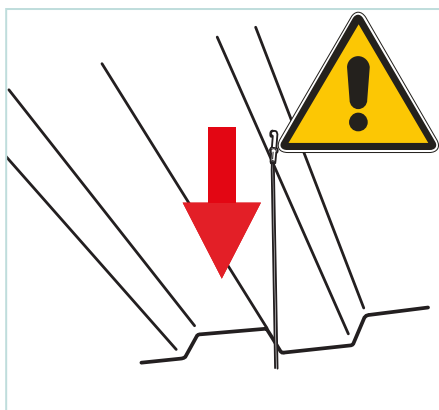

Step 12: Rope suspension w trapezoidal sheet hook 3

Check the trapezoidal sheet hook for tightness and then proceed to step 16 on page 16.

MONTAGEANLEITUNG

tempLED RayLine V2 Serie Teil 3: Installation

13

Schritt 13: Seilabhängung mit Betonanker 1

Bohren Sie ein Loch der Größe 6 mm am gewünschten und geeigneten Montageort.
Die geforderte Bohrlochtiefe beträgt mindestens 35 mm.

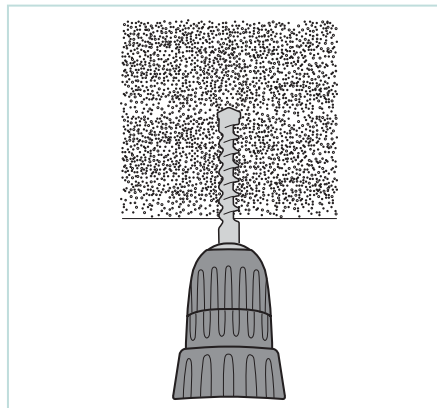

INSTALLATION GUIDE

tempLED RayLine V2 series Part 3: Installation

Step 13: Rope suspension w concrete anchor 1

Drill a hole of size 6 mm at the desired and suitable mounting point.
The required drill hole depth is at least 35 mm.

14

Schritt 14: Seilabhängung mit Betonanker 2

Schlagen Sie den Betonanker mit einem Hammer in das Bohrloch ein.

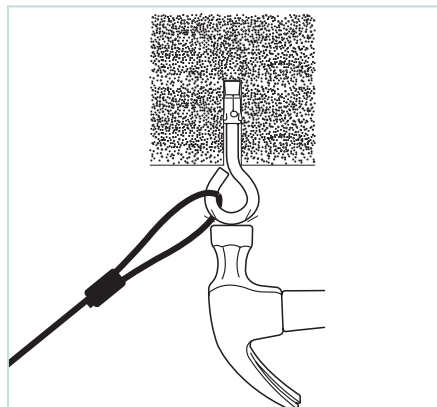

Step 14: Rope suspension w concrete anchor 2

Drive the concrete anchor with a hammer into the drill hole.

15

Schritt 15: Seilabhängung mit Betonanker 3

Prüfen Sie den Betonanker auf festen Sitz und fahren Sie dann mit Schritt 16 auf Seite 16 fort.

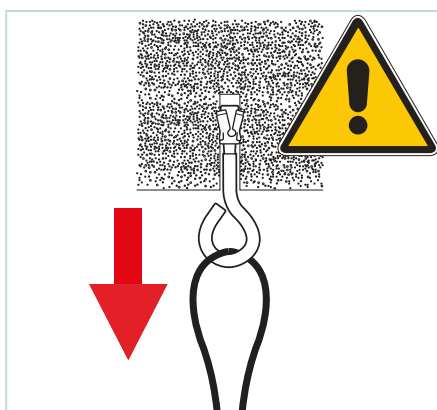

Step 15: Rope suspension w concrete anchor 3

Check the concrete anchor for tightness and then proceed to step 16 on page 16.

MONTAGEANLEITUNG

tempLED RayLine V2 Serie Teil 3: Installation

16

Schritt 16: Hängetiefen

Alle vier Seilabhängungen bieten die folgenden einstellbaren Abhängetiefen:

- 1 Meter: 0,10 - 0,90 Meter
- 3 Meter: 0,10 - 2,90 Meter
- 5 Meter: 0,10 - 4,90 Meter

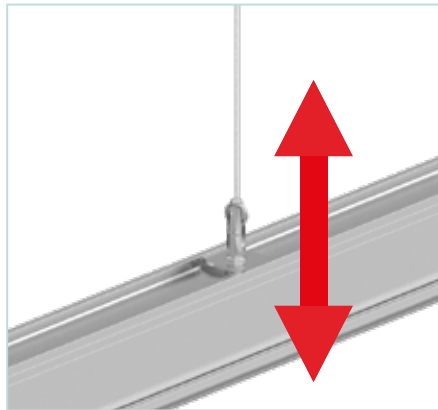

INSTALLATION GUIDE

tempLED RayLine V2 series Part 3: Installation

Step 16: Suspension lengths

All four cable suspensions offer the following adjustable suspension lengths:

- 1 meter: 0.10 - 0.90 meter
- 3 meter: 0.10 - 2.90 meter
- 5 meter: 0.10 - 4.90 meter

17

Schritt 17: Abschluss der Seilabhängungen 1

Führen Sie das Stahlseil der Seilabhängung von oben in den ANGEL ein. Es darf NUR das mitgelieferte Stahlseil mit einem Durchmesser von 1,50 mm verwendet werden.

Die exakte Feinjustierung der Höhe erfolgt ab Schritt 36 auf Seite 23.

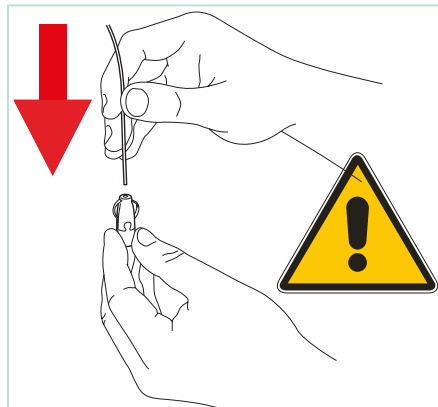

Step 17: Termination of rope suspensions 1

Insert the steel cable of the cable suspension into the ANGEL from above. ONLY the supplied steel cable with a diameter of 1.50 mm may be used.

The exact fine adjustment of the height takes place from step 36 on page 23.

18

Schritt 18: Abschluss der Seilabhängungen 2

Drücken Sie die beiden seitlichen Flügel des ANGELS gleichzeitig zusammen und ziehen Sie das Stahlseil durch den ANGEL durch. Das Seil ist fixiert, wenn Sie die beiden Flügel wieder loslassen. Bitte achten Sie darauf, dass mindestens 25 mm Stahlseil überstehen müssen.

Fahren Sie mit Schritt 26 auf Seite 19 fort.

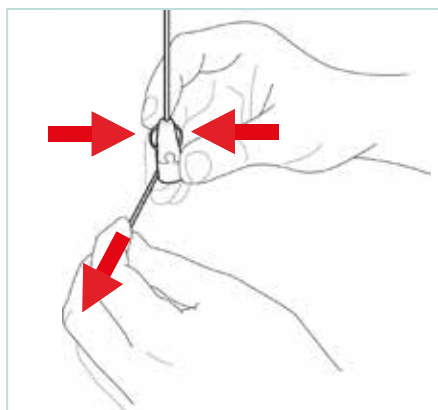

Step 18: Termination of rope suspensions 2

Press the two lateral wings of the ANGEL together at the same time and pull the steel rope through the ANGEL. The rope is fixed when you release the two wings again. Please make sure that at least 25 mm of steel cable protrude.

Please proceed with step 26 on page 19.

MONTAGEANLEITUNG

tempLED RayLine V2 Serie Teil 3: Installation

19

Schritt 19: Schraubhaken 1

Schrauben Sie den Schraubhaken in das Lochgewinde eines Montageadapters (Schritt 26-1 auf Seite 19) oder eines Tragschienenverbinders (Schritt 26-2 auf Seite 19) ein.



Step 19: Screw hook 1

Screw the screw hook into the hole thread of a mounting adapter (step 26-1 on page 19) or a mounting rail connector (step 26-2 on page 19).

20

Schritt 20: Schraubhaken 2

Öffnen Sie den Sicherungsbügel und hängen Sie den Schraubhaken am gewünschten Montageort ein. Schließen Sie den Sicherungsbügel, prüfen Sie den Schraubhaken auf festen Sitz und fahren Sie dann mit Seite 19 fort.



Step 20: Screw hook 2

Open the safety clip and hook the screw hook into the desired mounting location. Close the securing bracket, check the screw hook for tightness and then continue with page 19.

21

Schritt 21: Deckenmontageadapter 1

Bei dieser Montageart bestimmt der Monteur die Montagepunkte frei nach Vorgaben des Herstellers. Die Montagepunkte werden idealerweise gleichmäßig über die ganze Linie gesetzt. Der max. Abstand zwischen zwei Montagepunkten darf 5,04 Meter nicht überschreiten.

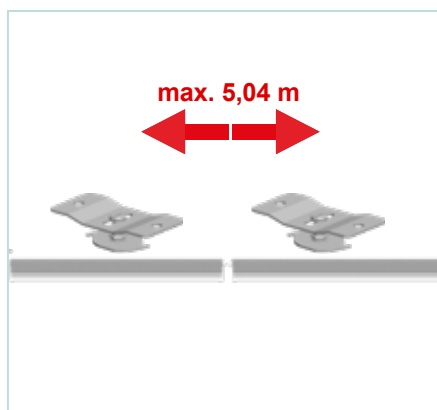

Step 21: Ceiling mounting adapter 1

With this type of assembly, the assembler can freely determine the assembly points according to the manufacturer's specifications. The mounting points are ideally set consistently over the entire line. The maximum distance between two mounting points must not exceed 5.04 meters.

MONTAGEANLEITUNG

tempLED RayLine V2 Serie Teil 3: Installation

22

Schritt 22: Deckenmontageadapter 2

Der Deckenmontageadapter 065502 ermöglicht eine direkte Anbringung des Linienleuchtensystems an der Decke.
Lieferumfang:
Deckenmontageadapter [1]
Vorfixierte Montageschraube [2]
Montageadapter [3]

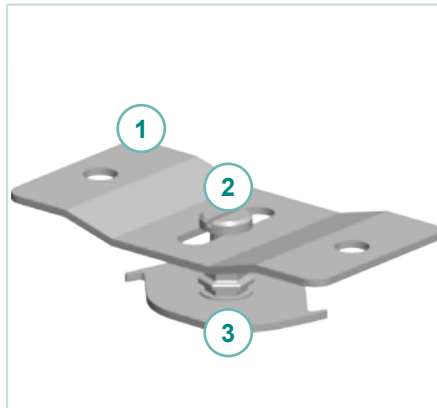

INSTALLATION GUIDE

tempLED RayLine V2 series Part 3: Installation

Step 22: Ceiling mounting adapter 2

The 065502 ceiling mounting adapter enables the linear luminaire system to be mounted directly on the ceiling.
scope of delivery:
ceiling mounting adapter [1]
pre-fixed mounting screw [2]
mounting adapter [3]

23

Schritt 23: Deckenmontageadapter 3

Der Bohrlochabstand des Deckenmontageadapters beträgt 80 mm. Der Bohrlochdurchmesser beträgt 8,5 mm.

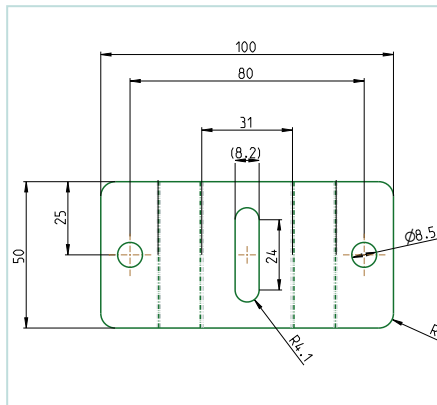

Step 23: Ceiling mounting adapter 3

The drill hole distance of the ceiling mounting adapter is 80 mm. The drill hole diameter is 8.5 mm.

24

Schritt 24: Deckenmontageadapter 4

Bitte installieren Sie fachgerecht und an das Gewicht der Linienleuchte angepasste Montagepunkte.

Der maximale Abstand zwischen zwei Montagepunkten darf 5,04 Meter nicht überschreiten.

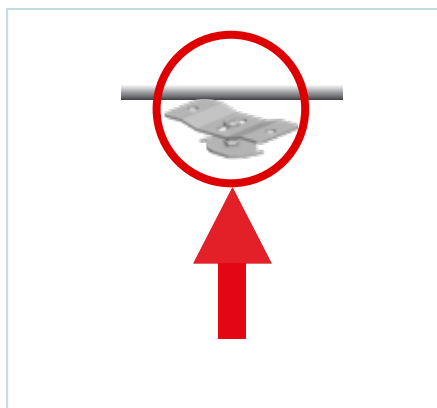

Step 24: Ceiling mounting adapter 4

Please install mounting points that are professional and adapted to the weight of the line light.

The maximum distance between two mounting points must not exceed 5.04 meters.

MONTAGEANLEITUNG

tempLED RayLine V2 Serie Teil 3: Installation

25

Schritt 25: Deckenmontageadapter 5

Schrauben Sie den Deckenmontageadapter am geplanten Montageort fest. Prüfen Sie den Deckenmontageadapter auf festen Sitz und fahren Sie dann mit Schritt 26-1 fort.

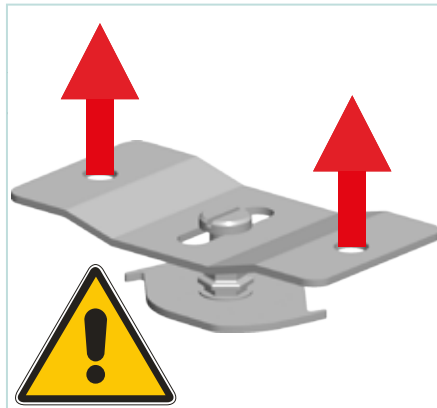

Step 25: Ceiling mounting adapter 5

Screw the ceiling mounting adapter in place at the planned mounting location. Check the ceiling mounting adapter for tightness and then proceed to step 26-1.

26

Schritt 26-1: Montageadapter anbringen

Bringen Sie an die Seilabhängungen, am Schraubhaken oder am Deckenmontageadapter wahlweise einen Montageadapter an und fixieren Sie ihn.

Das Drehmoment für die Fixierung darf 15 Nm nicht überschreiten.



Step 26-1: Attach the mounting adapter

Attach a mounting adapter to the cable suspensions, to the screw hook or to the ceiling mounting adapter as desired and fix it.

The torque for the fixation must not exceed 15 Nm.

26

Schritt 26-2: Tragschienenverbinder anbringen

Bringen Sie an die Seilabhängungen oder am Schraubhaken wahlweise einen Tragschienenverbinder an und fixieren Sie ihn.

Das Drehmoment für die Fixierung darf 15 Nm nicht überschreiten.

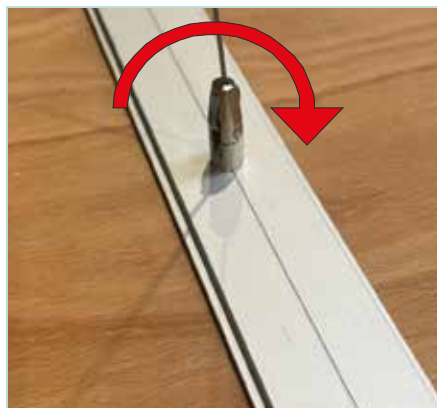

Step 26-2: Attach mounting rail connector

Attach and fix a mounting rail connector to the cable suspensions or to the screw hook as desired.

The torque for the fixation must not exceed 15 Nm.

MONTAGEANLEITUNG

tempLED RayLine V2 Serie Teil 3: Installation

27

Schritt 27: TragschienenAusrichtung

Jede Tragschiene besitzt am Anfang einen Stecker [1] bei der RayLine Eco V2 und zwei Stecker bei der RayLine Max.

Der Anfang von jeder Tragschiene ist zusätzlich mit den drei Tragschienenketten [2] gekennzeichnet.
[Beispielabbildung]



INSTALLATION GUIDE

tempLED RayLine V2 series Part 3: Installation

Step 27: Mounting rail alignment

Each RayLine Eco V2 mounting rail has one plug [1] at the beginning. Each RayLine Max mounting rail has two plugs at the beginning.

The beginning of each mounting rail is also marked with the three mounting rail labels [2].
[sample picture]

28

Schritt 28: Erste Tragschiene montieren 1

Um die erste Tragschiene am Anfang der Linie zu fixieren, drehen Sie den abgehängten Montageadapter auf der Oberseite der Tragschiene im Uhrzeigersinn um 90 Grad. Der Montageadapter verkrallt sich im Profil. Das Drehmoment für die Fixierung darf 15 Nm nicht überschreiten. Benötigtes Werkzeug: Schraubenschlüssel der Größe 9.

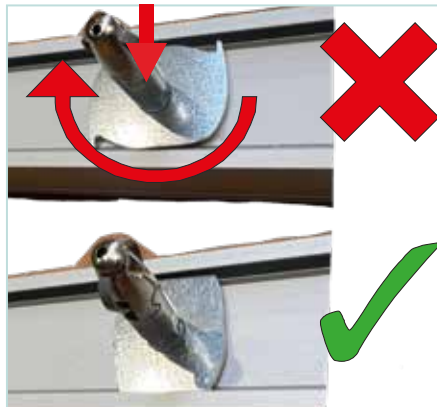

Step 28: Mount the first mounting rail 1

To fix the first mounting rail at the beginning of the line, turn the suspended mounting adapter on the top of the mounting rail clockwise by 90 degrees. The mounting adapter digs into the profile. The torque for the fixation must not exceed 15 Nm.
Tools required: ring spanner size 9.

29

Schritt 29: Erste Tragschiene montieren 2

Schieben Sie anschließend am anderen Ende der ersten Tragschiene den ersten abgehängten Tragschienenverbinder zuerst komplett bündig ein.



Step 29: Mount the first mounting rail 2

Then, at the next end of the first mounting rail, first push in the first suspended mounting rail connector completely flush.

MONTAGEANLEITUNG

tempLED RayLine V2 Serie Teil 3: Installation

30

Schritt 30: Tragschienenverbindung 1

Schieben Sie Tragschiene 1 und Tragschiene 2 vorsichtig zusammen. Ein deutliches Clickgeräusch zeigt das erfolgreiche Einrasten der elektrischen Steckverbindung an.

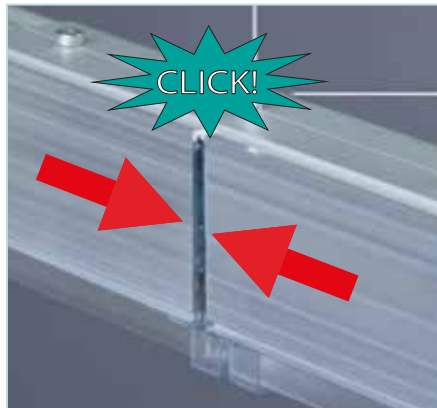

INSTALLATION GUIDE

tempLED RayLine V2 series Part 3: Installation

Step 30: Mounting rail connection 1

Carefully push mounting rail 1 and mounting rail 2 together. A clear clicking sound indicates the successful engagement of the electrical plug connection.

31

Schritt 31: Tragschienenverbindung 2

Danach den Tragschienenverbinder mittig zwischen beiden Tragschienen ausrichten und beide Schrauben am Tragschienenverbinder einsetzen.

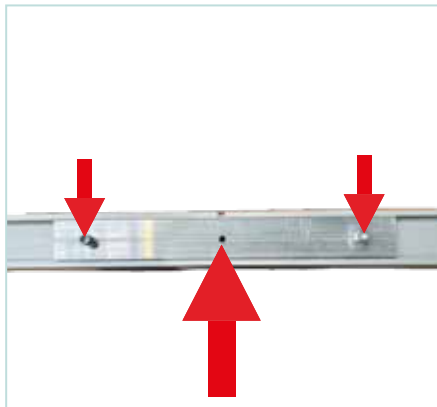

Step 31: Mounting rail connection 2

Then align the mounting rail connector centrally between the two mounting rails and put in both screws on the mounting rail connector.

32

Schritt 32: Tragschienenverbindung 3

Anschließend beide Schrauben am Tragschienenverbinder fixieren. Benötigtes Werkzeug: Inbusschlüssel der Größe 4.

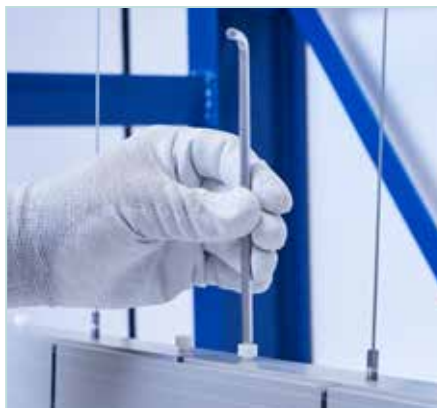

Step 32: Mounting rail connection 3

Then fix both screws on the mounting rail connector.
Tools required: Allen key or hex wrench size 4.

MONTAGEANLEITUNG

tempLED RayLine V2 Serie Teil 3: Installation

33

Schritt 33: Weitere Tragschienen montieren

Wiederholen Sie Schritt 29 bis 32 für weitere Tragschienen, bis die Linie bis auf die letzte Tragschiene vollständig aufgebaut ist.

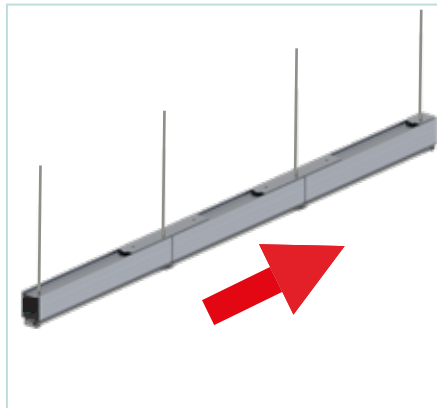

INSTALLATION GUIDE

tempLED RayLine V2 series Part 3: Installation

Step 33: Mount additional mounting rails

Repeat steps 29 to 32 for additional mounting rails until the line is completely built up to the last mounting rail.

34

Schritt 34: Letzte Tragschiene montieren

Um die letzte Tragschiene am Ende der Linie zu fixieren, drehen Sie den abgehängten Montageadapter auf der Oberseite der Tragschiene im Uhrzeigersinn um 90 Grad. Der Montageadapter verkrallt sich im Tragschienenprofil. Das Drehmoment für die Fixierung darf 15 Nm nicht überschreiten. Benötigtes Werkzeug: Schraubenschlüssel der Größe 9. Danach ein letztes mal Schritt 31 wiederholen.

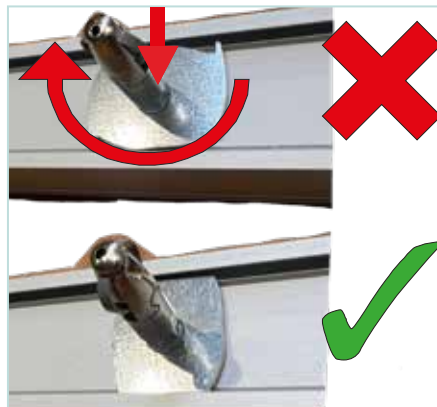

Step 34: Mount the last mounting rail

To fix the last mounting rail at the end of the line, turn the suspended mounting adapter on the top of the mounting rail clockwise by 90 degrees. The mounting adapter digs into the mounting rail profile. The torque for the fixation must not exceed 15 Nm. Tools required: ring spanner size 9. Then repeat steps 31 one last time.

35

Schritt 35: Lichtband horizontal ausrichten

Ist das Lichtband fertig montiert, müssen die einzelnen Tragschienen mit Hilfe einer Wasserwaage über die Seilabhängungen horizontal feinjustiert werden. Dieser Schritt ist für jede Tragschiene in einer Linie notwendig und sollte nacheinander von der ersten bis zur letzten Tragschiene durchgeführt werden.



Step 35: Align the light band horizontally

Once the light band has been installed, the individual mounting rails must be finely adjusted horizontally using a spirit level using the wire suspensions. This step is necessary for each mounting rail in a line and should be carried out one after the other from the first to the last mounting rail.

MONTAGEANLEITUNG

tempLED RayLine V2 Serie Teil 3: Installation

36

Schritt 36: Seilabhängungen endgültig fixieren 1

Nachdem sich jede Tragschiene in der waagrechten befindet, müssen die Seilabhängungen endgültig fixiert werden. Dieser Schritt ist für jede Seilabhängung in einer Linie notwendig und sollte nacheinander von der ersten bis zur letzten Seilabhängung durchgeführt werden. Dieser Schritt entfällt bei der Verwendung des Schraubhakens/Deckenmontageadapters.

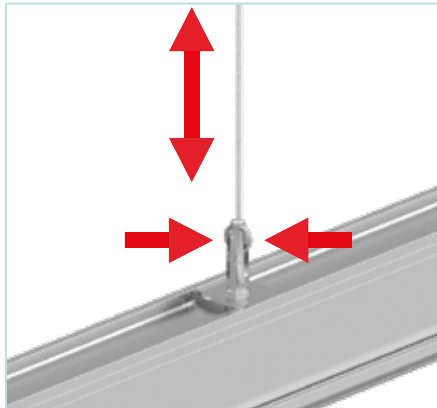

Step 36: Finally fix the rope suspensions 1

After each mounting rail is in the horizontal position, the wire suspensions must be finally fixed. This step is necessary for every wire suspension in a line and should be carried out one after the other from the first to the last wire suspension. This step is omitted when using the screw hook or ceiling mounting adapter.

37

Schritt 37: Seilabhängungen endgültig fixieren 2

Drücken Sie die beiden Flügel des ANGELS zeitgleich zusammen und ziehen oder schieben Sie das Stahlseil auf die gewünschte Länge, so dass das Lichtband gerade ausgerichtet wird und nicht durchhängt. Zum Fixieren des Stahlseils lassen Sie die Flügel wieder los. Bitte achten Sie darauf, dass mindestens 25 mm Stahlseil überstehen müssen.

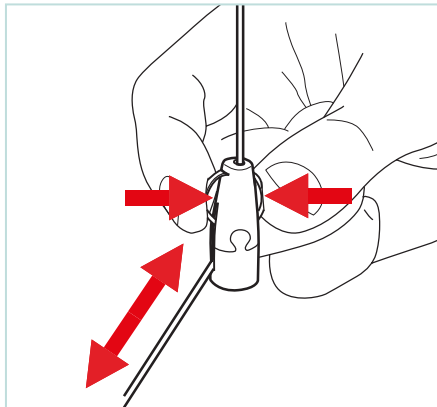

Step 37: Finally fix the rope suspensions 2

Press the two wings of the ANGEL together at the same time and pull or push the steel cable to the desired length so that the light band is aligned straight and does not sag. To fix the steel cable, release the wings again. Please make sure that at least 25 mm of steel cable must protrude.

38

Schritt 38: Endkappen aufsetzen

Die letzte Tragschiene jeder Linie wird bereits fertig bestückt mit einer geschlossenen Endkappe geliefert.

[Symbolabbildung]



Step 38: Put on end caps

The last mounting rail of each line is supplied already fitted with an end cap.

[symbol illustration]

MONTAGEANLEITUNG

tempLED RayLine V2 Serie Teil 4: Elektrischer Anschluss

Schritt 1: Vorsicht! Gefahr eines elektrischen Schlages!

Montage und Inbetriebnahme der Leuchte nur durch autorisierte Fachkräfte. Vor jeder Arbeit an der Leuchte die Stromzufuhr unterbrechen und gegen versehentliches Wiedereinschalten sichern.



INSTALLATION GUIDE

tempLED RayLine V2 series Part 4: Electrical power input

Step 1: Caution! Risk of electric shock!

Mounting and installation of the luminaire only by authorized personnel. Disconnect the power supply and protect it from restart by mistake before working on the luminaire.

1

2

Schritt 2: Passende Kabelvarianten

Bitte nutzen Sie bauseitig für alle Einspeisesysteme passende Kabelvarianten.

Wir empfehlen unser Ölflexkabel CL110 7G2,5.



Step 2: Suitable cable variants

Please use suitable cable variants for all feed systems on site.

We recommend our Oilflex CL110 7G2.5 cable.

3

Schritt 3: Kabel passend abisolieren

Isolieren Sie die Kabeladern so ab, dass Sie sowohl bequem die Verbindung herstellen können als auch dass nach dem Verschließen der Einspeisung die Kabeladern im Inneren sauber und ohne Knickstellen verlaufen.

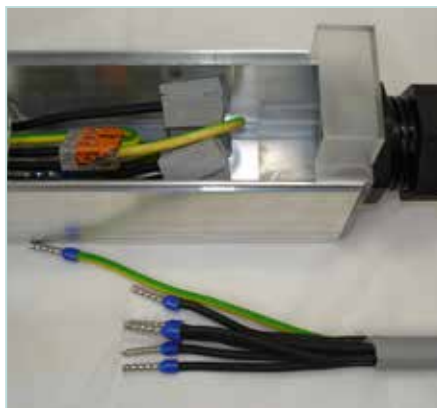

Step 3: Strip the cable to fit

Strip the cable cores so that you can easily make the connection and also so that the cable cores inside run cleanly and without kinks once the feed has been closed.

MONTAGEANLEITUNG

tempLED RayLine ECO V2 Serie Teil 4: Elektrischer Anschluss

INSTALLATION GUIDE

tempLED RayLine ECO V2 ECO series Part 4: Electrical power input

1

Schritt 1: Anfangs-/Endeinspeisung öffnen 1

Ziehen Sie die Abdeckung in Richtung der offenen Seite des Steckverbinders ab.

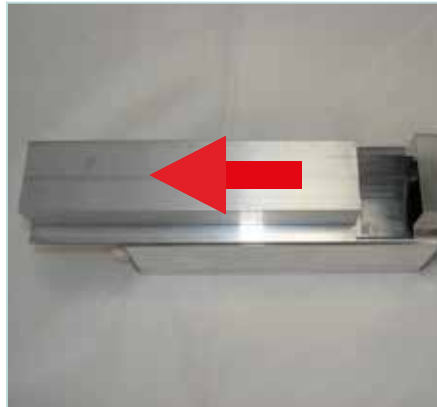

Step 1: Open start or end feed 1

Pull the cover off in the direction of the open side of the connector.

2

Schritt 2: Anfangs-/Endeinspeisung öffnen 2

Nehmen Sie beigelegtes Zubehör heraus und legen Sie es beiseite.



Step 2: Open start or end feed 2

Remove the enclosed accessories and put them to one side.

3

Schritt 3: Steckverbinder entnehmen

Entnehmen Sie vorsichtig den Steckverbinder. Drücken Sie dazu vorsichtig die beiden Haltetaschen [1] und [2] auseinander.

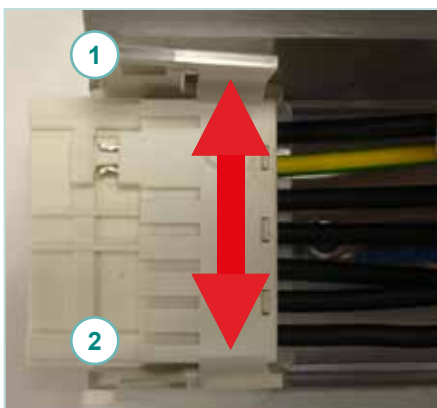

Step 3: Remove plug connector

Carefully remove the plug connector.

To do this, carefully press the two retaining tabs [1] and [2] apart.

MONTAGEANLEITUNG

tempLED RayLine ECO V2 Serie Teil 4: Elektrischer Anschluss

Schritt 4: Kabelbaum entnehmen

Ziehen Sie dann vorsichtig den gesamten Kabelbaum [1] mit Steckverbinder [2] soweit wie möglich nach vorne heraus.

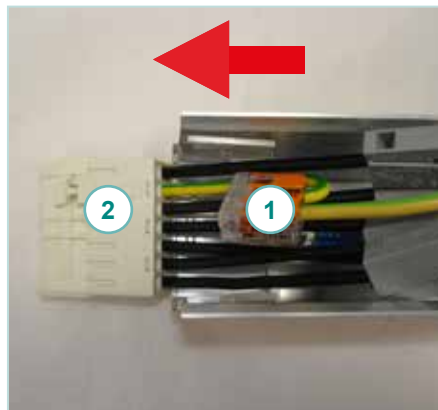

INSTALLATION GUIDE

tempLED RayLine ECO V2 ECO series Part 4: Electrical power input

Step 4: Remove cable loom

Then carefully pull the entire wiring loom [1] with plug connector [2] out as far as possible.

Schritt 5: Zuleitungskabel einführen

Führen Sie Ihr bauseitig vorhandenes Zuleitungskabel durch die Kabelverschraubung in die Anfangs-/Endeinspeisung ein.

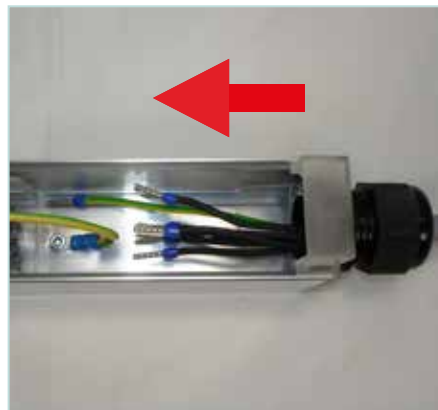

Step 5: Insert supply cable

Feed your on-site supply cable through the cable gland into the start or end feed.

Schritt 6: Verdrahtung herstellen 1

Auf der Rückseite des Steckverbinders ist die Aderbelegung eingedruckt.

Die Standardaderbelegung finden Sie in Schritt 1 auf Seite 36.

Bei individueller Aderbelegung ziehen Sie bitte das mitgelieferte Pinbelegungsformular zu Rate.



Step 6: Establish wiring 1

The wire assignment is printed on the back of the connector.

The standard wire assignment can be found in step 1 on page 36.

For customised wire assignment, please refer to the pin assignment form supplied.

MONTAGEANLEITUNG

tempLED RayLine ECO V2 Serie Teil 4: Elektrischer Anschluss

INSTALLATION GUIDE

tempLED RayLine ECO V2 series Part 4: Electrical power input

7

Schritt 7: Verdrahtung herstellen 2

Stellen Sie die Verbindung zwischen den Anschlussklemmen und der bauseitigen Verkabelung her.

Achten Sie auf festen Sitz der Kabeladern in den Anschlussklemmen.

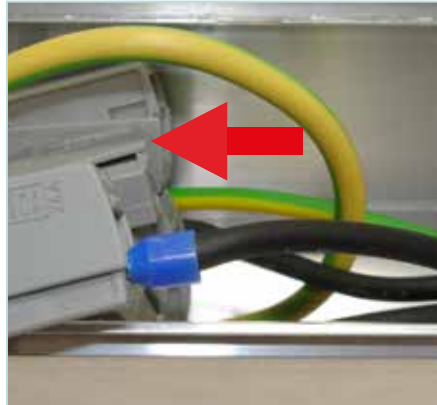

Step 7: Establish wiring 2

Establish the connection between the connection terminals and the on-site cabling.

Ensure that the cable cores are firmly seated in the connection terminals.

8

Schritt 8: Kabelbaum wieder einlegen

Legen Sie den Kabelbaum vorsichtig wieder an seinen ursprünglichen Platz, so dass der Steckverbinder wieder in die Endkappe passt.



Step 8: Reinsert cable loom

Carefully put the wiring loom back in its original position so that the connector fits back into the end cap.

9

Schritt 9: Steckverbinder wieder einsetzen

Setzen Sie den Steckverbinder vorsichtig wieder an seinen Platz in der Endkappe der tempLED RayLine Eco V2 ein.

Achten Sie auf festen Sitz des Steckverbinders und auf ein deutlich Clickgeräusch.



Step 9: Reinsert plug connector

Carefully reinsert the plug connector into its place in the end cap of the tempLED RayLine Eco V2.

Ensure that the connector is firmly seated and that you hear a clear clicking sound.

MONTAGEANLEITUNG

tempLED RayLine ECO V2 Serie Teil 4: Elektrischer Anschluss

INSTALLATION GUIDE

tempLED RayLine ECO V2 series Part 4: Electrical power input

10

Schritt 10: Kabelverschraubung schließen

Sorgen Sie für einen sauberen Aderverlauf im Inneren.

Schließen Sie dann die Kabelverschraubung. Stabilisieren Sie dabei die Endkappe gegen ungewolltes verdrehen.



Step 10: Close cable gland

Ensure a clean wire run inside.

Then close the cable gland. Stabilise the end cap to prevent unintentional twisting.

11

Schritt 11: Abdeckung wieder aufsetzen

Schieben Sie die Abdeckung wieder auf die Anfangs- oder Endeinspeisung in Richtung Kabelverschraubung auf. Achten Sie darauf, dass kein Kabel und keine Ader eingeklemmt oder beschädigt werden und auf einen bündigen Sitz in der Endkappe (rote Kreise).

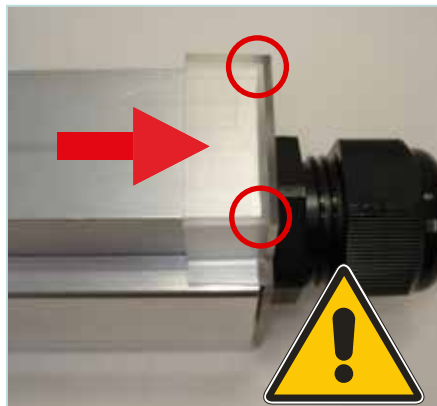

Step 11: Replace cover

Slide the cover back onto the start or end feed in the direction of the cable gland. Make sure that no cable or wire is pinched or damaged and a flush fit in the end cap (red circles).

12

Schritt 12: Endkappe aufsetzen

Setzen Sie zum Abschluss die mitgelieferte Endkappe auf der Seite des Steckverbinders auf.

Achten Sie auf festen Sitz der Endkappe, um die Schutzart IP44 sicher zu erreichen.



Step 12: Put on end cap

Finally, place the included end cap on the side of the plug connector on.

Ensure that the end cap is firmly in place to safely achieve protection class IP44.

MONTAGEANLEITUNG

tempLED RayLine ECO V2 Serie Teil 4: Elektrischer Anschluss

Schritt 13:

Installation Anfangseinspeisung

Schieben Sie den Tragschienenverbinder komplett auf die Leuchtentragschiene auf. Verbinden Sie die fertig verdrahtete Anfangseinspeisung mit der ersten Linienleuchte. Das Stecksystem zwischen Box und Linie rastet mit einem hörbaren Clickgeräusch ein. Das Anschlusskabel darf keiner mechanischen Belastung unterliegen. Fahren Sie anschließend mit Schritt 15 fort.

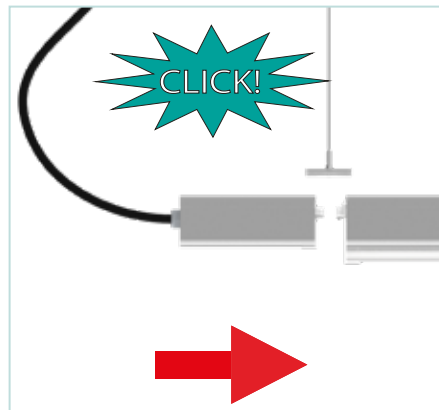

13

Step 13:

Start feed installation

Slide the mounting rail connector completely onto the light mounting rail. Connect the pre-wired start feed to the first linear light. The connector system between the feed and line engages with an audible click. The connection cable must not be subject to any mechanical stress. Then continue with step 15.

Schritt 14:

Installation Endeinspeisung

Schieben Sie den Tragschienenverbinder komplett auf die Leuchtentragschiene auf. Verbinden Sie die fertig verdrahtete Endeinspeisung mit der letzten Linienleuchte. Das Stecksystem zwischen Box und Linie rastet mit einem hörbaren Clickgeräusch ein. Das Anschlusskabel darf keiner mechanischen Belastung unterliegen. Fahren Sie anschließend mit Schritt 15 fort.

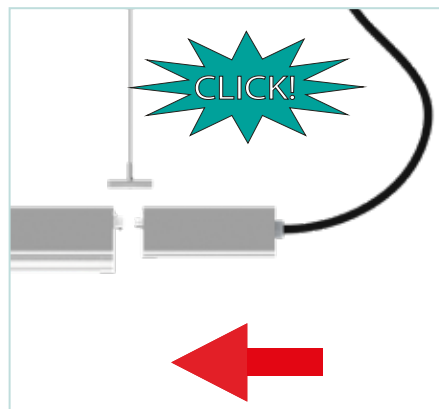

14

Step 14:

End feed installation

Slide the mounting rail connector completely onto the light mounting rail. Connect the pre-wired end feed to the first linear light. The connector system between the feed and line engages with an audible click. The connection cable must not be subject to any mechanical stress. Then continue with step 15.

Schritt 15:

Tragschienenverbindung

Schieben Sie den Tragschienenverbinder zur Hälfte über die Anfangs- oder Endeinspeisung und fixieren Sie die beiden Schrauben auf der Oberseite des Tragschienenverbinders. Benötigtes Werkzeug: Inbusschlüssel der Größe 4. Achten Sie auf einen festen mechanischen Sitz der Komponenten.



15

Step 15:

Mounting rail connection

Slide the mounting rail connector half-way over the start or end feed and fix the two screws on the top of the mounting rail connector. Tools required: size 4 Allen key. Ensure that the components are firmly mechanically seated.

MONTAGEANLEITUNG

tempLED RayLine ECO V2 Serie Teil 4: Elektrischer Anschluss

Schritt 16: Mitteleinspeisung 1

Die Mitteleinspeisung speist den Strom innerhalb der Linie mit Hilfe von zwei Kabelverschraubungen ein.
Die Verdrahtung erfolgt innerhalb der Tragschiene installationsseitig.
Die Anschlusskabel dürfen keiner mechanischen Belastung unterliegen.

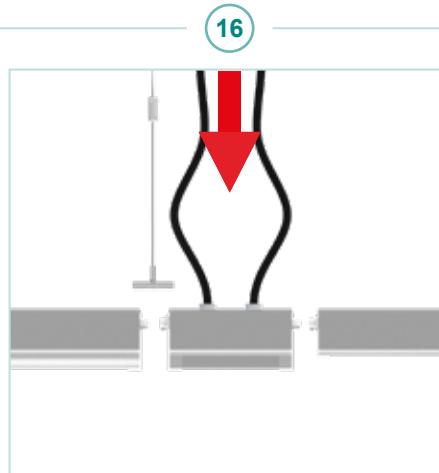

INSTALLATION GUIDE

tempLED RayLine ECO V2 series Part 4: Electrical power input

Step 16: Center feed 1

The center feed feeds the current within the line with the help of two cable glands.
Wiring is done inside the rail on installation side.
The connection cables must not be subject to any mechanical stress.

Schritt 17: Mitteleinspeisung 2

Die linke Kabelverschraubung der Mitteleinspeisung versorgt dabei alle Module, die sich links von der Mitteleinspeisung befinden.

Es erfolgt keine Durchgangsverdrahtung!

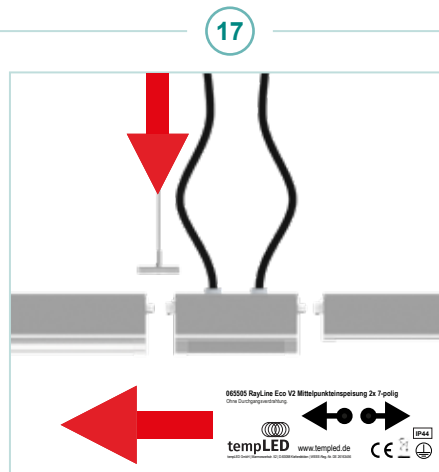

Step 17: Center feed 2

The left cable gland of the center feed supplies all modules that are to the left of the central feed.

There is no through wiring!

Schritt 18: Mitteleinspeisung 3

Die rechte Kabelverschraubung der Mitteleinspeisung versorgt dabei alle Module, die sich rechts von der Mitteleinspeisung befinden.

Es erfolgt keine Durchgangsverdrahtung!

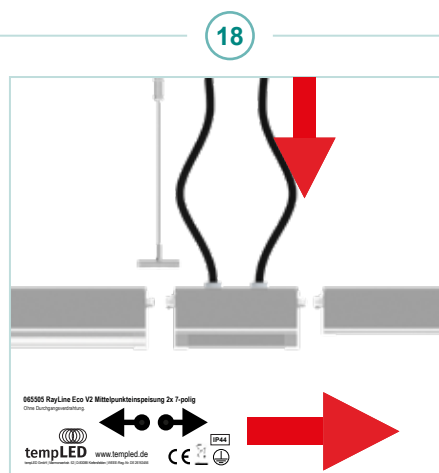

Step 18: Center feed 3

The right cable gland of the center feed supplies all modules that are to the right of the central feed.

There is no through wiring!

MONTAGEANLEITUNG

tempLED RayLine ECO V2 Serie Teil 4: Elektrischer Anschluss

19

Schritt 19: Mittelpunkteinspeisung öffnen 1

Ziehen Sie die Abdeckung ab.

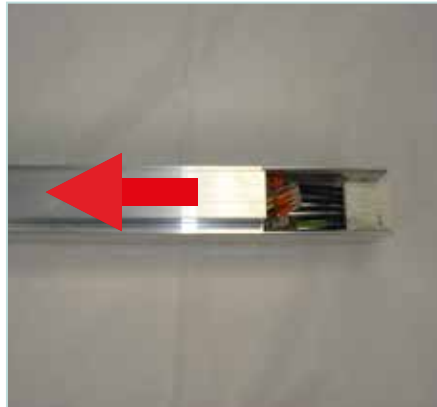

INSTALLATION GUIDE

tempLED RayLine ECO V2 series Part 4: Electrical power input

Step 19: Open center feed 1

Pull the cover off.

20

Schritt 20: Mittelpunkteinspeisung öffnen 2

Nehmen Sie beigelegtes Zubehör heraus und legen Sie es beiseite.

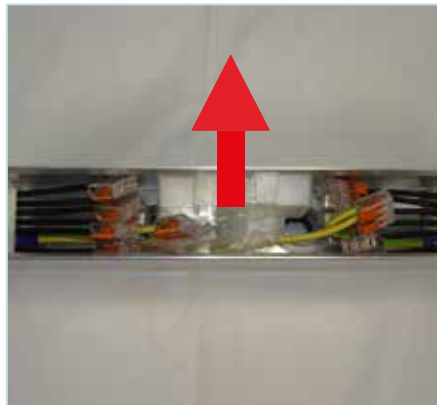

Step 20: Open center feed 2

Remove the enclosed accessories and put them to one side.

21

Schritt 21: Beide Steckverbinder entnehmen

Entnehmen Sie vorsichtig beide Steckverbinder.

Drücken Sie dazu vorsichtig die beiden Haltetaschen [1] und [2] auseinander.



Step 21: Remove both plug connector

Carefully remove both plug connector.

To do this, carefully press the two retaining tabs [1] and [2] apart.

MONTAGEANLEITUNG

tempLED RayLine ECO V2 Serie Teil 4: Elektrischer Anschluss

22

Schritt 22: Kabelbäume entnehmen

Ziehen Sie dann vorsichtig die gesamten Kabelbäume [1] mit Steckverbindern [2] links und rechts soweit wie möglich nach vorne heraus.

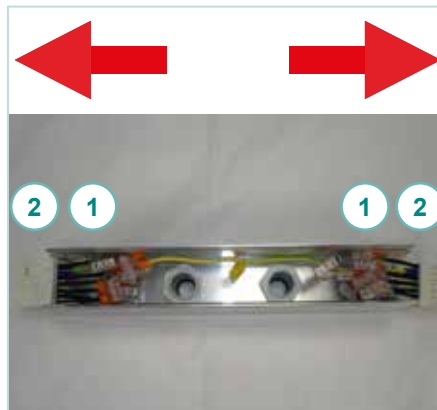

Step 22: Remove cable looms

Then carefully pull the entire wiring looms [1] with plug connectors [2] left and right out as far as possible.

23

Schritt 23: Zuleitungskabel einführen

Führen Sie Ihre bauseitig vorhandenen Zuleitungskabel durch die Kabelverschraubungen auf der Oberseite der Mittelpunkteinspeisung ein.

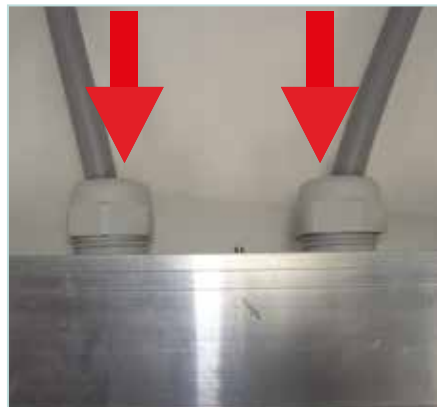

Step 23: Insert supply cable

Feed your on-site supply cables through the cable glands on the top of the center feed.

24

Schritt 24: Verdrahtung herstellen 1

Auf der Rückseite der Steckverbinder sind die Aderbelegung eingedruckt.

Die Standardaderbelegung finden Sie in Schritt 1 auf Seite 36.

Bei individueller Aderbelegung ziehen Sie bitte das mitgelieferte Pinbelegungsformular zu Rate.



Step 24: Establish wiring 1

The wire assignment is printed on the back of the connectors.

The standard wire assignment can be found in step 1 on page 36.

For customised wire assignment, please refer to the pin assignment form supplied.

MONTAGEANLEITUNG

tempLED RayLine ECO V2 Serie Teil 4: Elektrischer Anschluss

25

Schritt 25: Verdrahtung herstellen 2

Stellen Sie die Verbindung zwischen den Anschlussklemmen und der bauseitigen Verkabelung her.

Achten Sie auf festen Sitz der Kabeladern in den Anschlussklemmen.

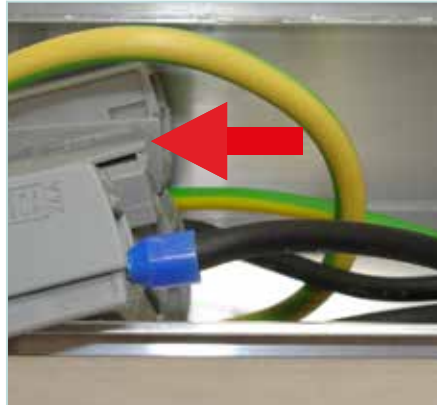

INSTALLATION GUIDE

tempLED RayLine ECO V2 series Part 4: Electrical power input

Step 25: Establish wiring 2

Establish the connection between the connection terminals and the on-site cabling.

Ensure that the cable cores are firmly seated in the connection terminals.

26

Schritt 26: Kabelbäume wieder einlegen

Legen Sie die Kabelbäume vorsichtig wieder an seinen ursprünglichen Platz, so dass die Steckverbinder wieder in ihre Endkappe passen.

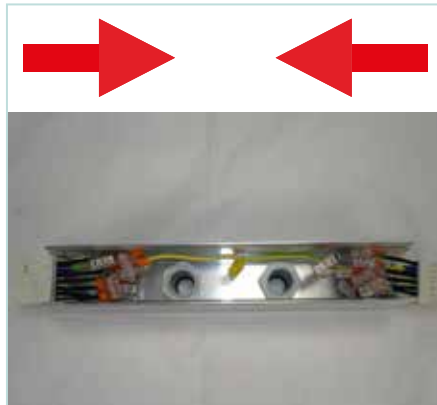

Step 26: Reinsert cable looms

Carefully put the wiring looms back in its original position so that the connectors fit back into their end caps.

27

Schritt 27: Steckverbinder wieder einsetzen

Setzen Sie die Steckverbinder vorsichtig wieder an Ihre Plätze in den Endkappen der tempLED RayLine Eco V2 ein.

Achten Sie auf festen Sitz der Steckverbinder und auf deutliche Clickgeräusche.



Step 27: Reinsert plug connectors

Carefully reinsert the plug connectors into their places in the end caps of the tempLED RayLine Eco V2.

Ensure that the connectors are firmly seated and that you hear clear clicking sounds.

MONTAGEANLEITUNG

tempLED RayLine ECO V2 Serie Teil 4: Elektrischer Anschluss

28

Schritt 28: Kabelverschraubungen schließen

Sorgen Sie für einen sauberen Aderverlauf im Inneren.

Schließen Sie dann die Kabelverschraubungen.



INSTALLATION GUIDE

tempLED RayLine ECO V2 series Part 4: Electrical power input

Step 28: Close cable glands

Ensure a clean wire run inside.

Then close the cable glands.

29

Schritt 29: Abdeckung wieder aufsetzen

Schieben Sie die Abdeckung wieder auf die Mittelpunkteinspeisung auf. Achten Sie darauf, dass kein Kabel und keine Ader eingeklemmt oder beschädigt werden.

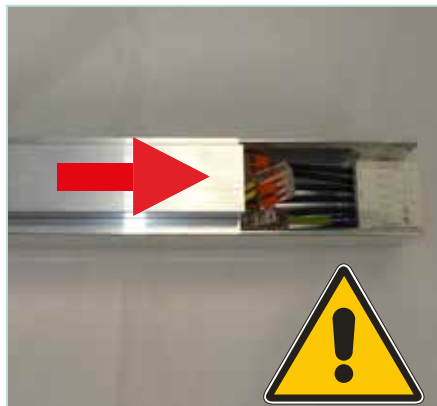

Step 29: Replace cover

Slide the cover back onto the central feed. Make sure that no cable or wire is pinched or damaged.

30

Schritt 30: Endkappen aufsetzen

Setzen Sie zum Abschluss die mitgelieferten Endkappen auf beiden Seiten auf.

Achten Sie auf festen Sitz der Endkappen, um die Schutzart IP44 sicher zu erreichen.



Step 30: Put on end caps

Finally, place the included end caps on the both sides on.

Ensure that the ends cap are firmly in place to safely achieve protection class IP44.

MONTAGEANLEITUNG

tempLED RayLine ECO V2 Serie Teil 4: Elektrischer Anschluss

Schritt 31:

Installation Mittelpunkteinspeisung 1

Schieben Sie den Tragschienenverbinder links komplett auf die Leuchten-tragschiene auf. Verbinden Sie die fertig verdrahtete Mittelpunkteinspeisung mit der Linienleuchte links. Das Stecksystem zwischen Einspeisung und Linie rastet mit einem hörbaren Clickgeräusch ein. Das Anschlusskabel darf keiner mechanischen Belastung unterliegen. Fahren Sie anschließend mit Schritt 33 fort.

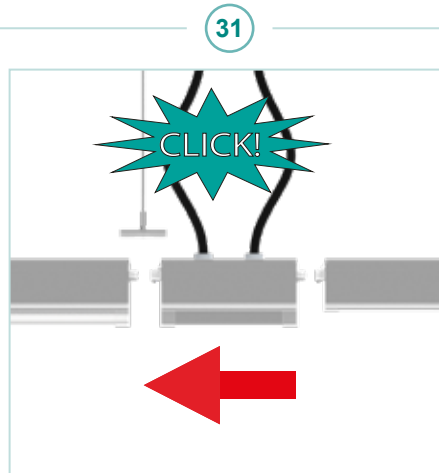

Schritt 32:

Installation Mittelpunkteinspeisung 2

Schieben Sie den Tragschienenverbinder rechts komplett auf die Leuchten-tragschiene auf. Verbinden Sie die fertig verdrahtete Mittelpunkteinspeisung mit der Linienleuchte rechts. Das Stecksystem zwischen Box und Linie rastet mit einem hörbaren Clickgeräusch ein. Das Anschlusskabel darf keiner mechanischen Belastung unterliegen. Fahren Sie anschließend mit Schritt 33 fort.

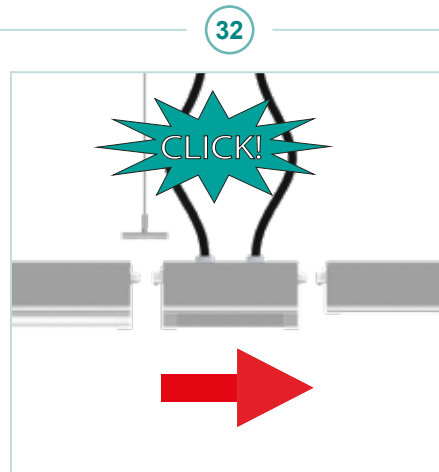

Schritt 33:

Tragschienenverbindung

Schieben Sie beide Tragschienenverbinder von links und rechts zur Hälfte über die Mittelpunkteinspeisung und fixieren Sie alle vier Schrauben auf der Oberseite der beiden Tragschienenverbinder. Benötigtes Werkzeug: Inbuschlüssel der Größe 4. Achten Sie auf einen festen mechanischen Sitz der Komponenten.



INSTALLATION GUIDE

tempLED RayLine ECO V2 series Part 4: Electrical power input

Step 31:

Center feed installation 1

Slide the mounting rail connector completely onto the light mounting rail to the left. Connect the pre-wired center feed to the linear light to the left. The connector system between the feed and line engages with an audible click. The connection cable must not be subject to any mechanical stress. Then continue with step 33.

Step 32:

Center feed installation 2

Slide the mounting rail connector completely onto the light mounting rail to the right. Connect the pre-wired center feed to the linear light to the right. The connector system between the box and line engages with an audible click. The connection cable must not be subject to any mechanical stress. Then continue with step 33.

Step 33:

Mounting rail connection

Slide both mounting rail connectors halfway over the center feed and fix the four screws on the top of both mounting rail connectors. Tools required: size 4 Allen key. Ensure that the components are firmly mechanically seated.

MONTAGEANLEITUNG

tempLED RayLine ECO V2 Serie Teil 5: Aderbelegung

1

Standardbelegung:

Neutralleiter [N] - Nummer 4
Schutzleiter [PE] - gelb/grün
Phase 1 [L1] - Nummer 1
Phase 2 [L2] - Nummer 2
Phase 3 [L3] - Nummer 3
Plus [+] z.B. für DALI - Nummer 5
Minus [-] z.B. für DALI - Nummer 6

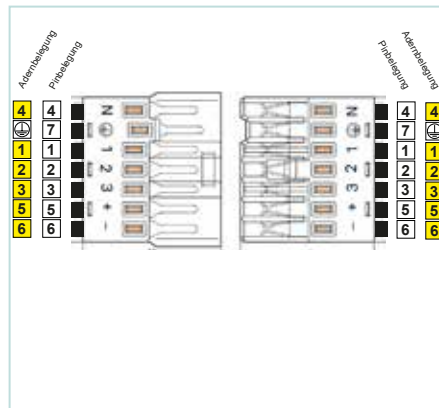

INSTALLATION GUIDE

tempLED RayLine ECO V2 series Part 5: Wiring

Standard wiring:

neutral conductor [N] - number 4
protective conductor [PE] - yellow/green
phase 1 [L1] - number 1
phase 2 [L2] - number 2
phase 3 [L3] - number 3
plus [+] e.g. for DALI - number 5
minus [-] e.g. for DALI - number 6

2

Auf Anfrage: Projektbezogene Aderbelegung

Die Aderbelegung erfolgt projektbezogen nach Kundenwunsch.

Achten Sie beim bauseitigen Anschluss auf richtige Aderzuordnung gemäß Ihrem individuellen Pinbelegungsformular.

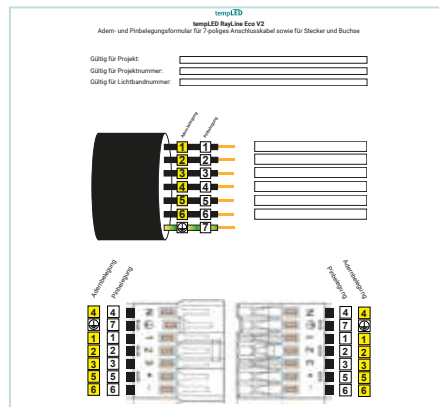

On request: Project-related wiring

The wire assignment is project-related according to customer requirements.

When connecting on site, ensure correct wire assignment according to your individual pin assignment form.

MONTAGEANLEITUNG

tempLED RayLine MAX V2 Serie Teil 6: Elektrischer Anschluss

Schritt 1: Vorsicht! Gefahr eines elektrischen Schlages!

Montage und Inbetriebnahme der Leuchte nur durch autorisierte Fachkräfte. Vor jeder Arbeit an der Leuchte die Stromzufuhr unterbrechen und gegen versehentliches Wiedereinschalten sichern.



INSTALLATION GUIDE

tempLED RayLine MAX V2 series Part 6: Electrical power input

Step 1: Caution! Risk of electric shock!

Mounting and installation of the luminaire only by authorized personnel. Disconnect the power supply and protect it from restart by mistake before working on the luminaire.

Schritt 2: Passende Kabelvarianten

Bitte nutzen Sie bauseitig für alle Einspeisesysteme passende Kabelvarianten.

Wir empfehlen unser Ölflexkabel CL110 7G2,5.



Step 2: Suitable cable variants

Please use suitable cable variants for all feed systems on site.

We recommend our Oilflex CL110 7G2.5 cable.

Schritt 3: Kabel passend abisolieren

Isolieren Sie die Kabeladern so ab, dass Sie sowohl bequem die Verbindung herstellen können als auch dass nach dem Verschließen der Einspeisung die Kabeladern im Inneren sauber und ohne Knickstellen verlaufen.



Step 3: Strip the cable to fit

Strip the cable cores so that you can easily make the connection and also so that the cable cores inside run cleanly and without kinks once the feed has been closed.

MONTAGEANLEITUNG

tempLED RayLine MAX V2 Serie Teil 6: Elektrischer Anschluss

INSTALLATION GUIDE

tempLED RayLine MAX V2 series Part 6: Electrical power input

1

Schritt 1: Anfangs-/Endeinspeisung öffnen 1

Ziehen Sie die Abdeckung in Richtung der offenen Seite des Steckverbinders ab.



Step 1: Open start or end feed 1

Pull the cover off in the direction of the open side of the connector.

2

Schritt 2: Anfangs-/Endeinspeisung öffnen 2

Nehmen Sie beigelegtes Zubehör heraus und legen Sie es beiseite.



Step 2: Open start or end feed 2

Remove the enclosed accessories and put them to one side.

3

Schritt 3: Endkappe entnehmen

Entnehmen Sie vorsichtig die im Auslieferungszustand nur halb eingesteckte Endkappe inklusive der Steckverbinder [1] und Kabelbäume [2] so weit wie möglich.

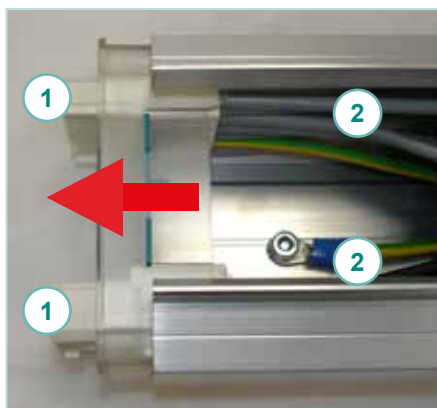

Step 3: Remove end cap

Carefully remove the end cap, which is only half inserted when delivered, including the plug connectors [1] and cable looms [2] as far as possible.

MONTAGEANLEITUNG

tempLED RayLine MAX V2 Serie Teil 6: Elektrischer Anschluss

INSTALLATION GUIDE

tempLED RayLine MAX V2 series Part 6: Electrical power input

4

Schritt 4: Zuleitungskabel einführen

Führen Sie Ihre bauseitig vorhandenen Zuleitungskabel durch die Kabelverschraubungen in die Anfangs-/Endeinspeisung ein.

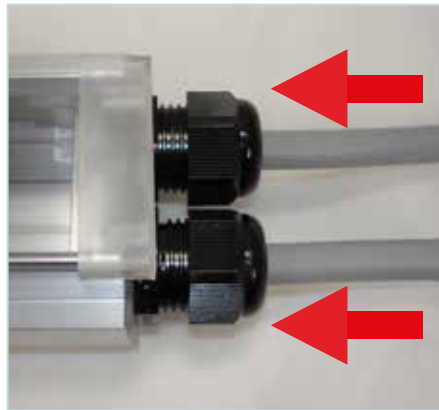

Step 4: Insert supply cable

Feed your on-site supply cables through the cable glands into the start or end feed.

5

Schritt 5: Verdrahtung herstellen 1

Auf der Rückseite der Steckverbinder ist die Aderbelegung eingedruckt.

Die Standardaderbelegung finden Sie in Schritt 1 auf Seite 50.

Bei individueller Aderbelegung ziehen Sie bitte das mitgelieferte Pinbelegungsformular zu Rate.

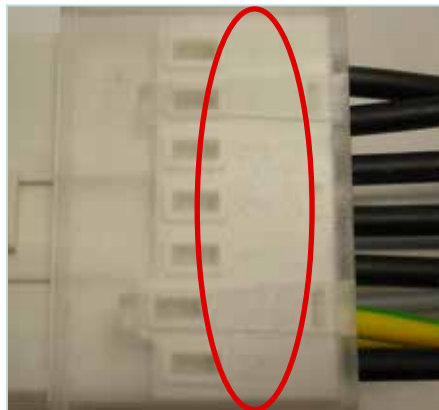

Step 5: Establish wiring 1

The wire assignment is printed on the back of the connector.

The standard wire assignment can be found in step 1 on page 50.

For customised wire assignment, please refer to the pin assignment form supplied.

6

Schritt 6: Verdrahtung herstellen 2

Stellen Sie die Verbindung zwischen den Anschlussklemmen und der bauseitigen Verkabelung her.

Achten Sie auf festen Sitz der Kabeladern in den Anschlussklemmen.

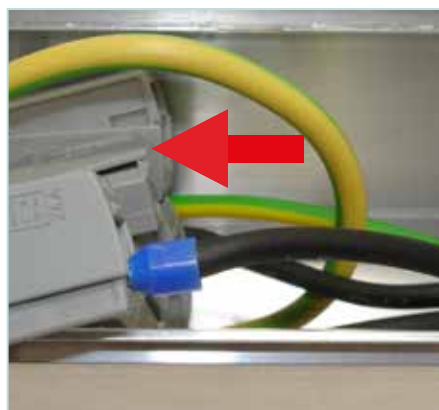

Step 6: Establish wiring 2

Establish the connection between the connection terminals and the on-site cabling.

Ensure that the cable cores are firmly seated in the connection terminals.

MONTAGEANLEITUNG

tempLED RayLine MAX V2 Serie Teil 6: Elektrischer Anschluss

INSTALLATION GUIDE

tempLED RayLine MAX V2 series Part 6: Electrical power input

7

Schritt 7: Endkappe wieder einsetzen 1

Legen Sie die Kabelbäume wieder sauber ein.
Setzen Sie anschließend die Endkappe inklusive der Steckverbinder wieder vorsichtig zur Hälfte ein.

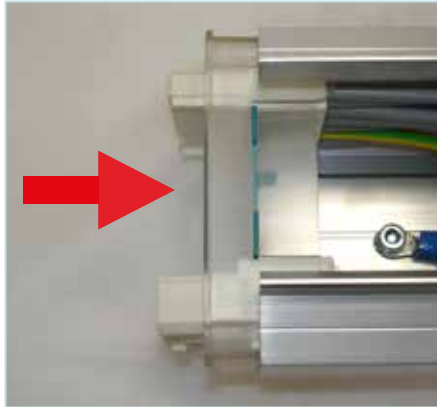

Step 7: Reinsert end cap 1

Insert the cable looms cleanly again.
Then carefully reinsert the end cap with the connection plugs halfway.

8

Schritt 8: Endkappe wieder einsetzen 2

Prüfen Sie die Ausrichtung der Endkappe:
Die beiden Laschen (rote Kreise) müssen nach oben in Richtung Tragschienenverbinder / Decke zeigen.

Drücken Sie anschließend die Endkappe mit Steckverbindern vorsichtig bündig in die Tragschiene ein.



Step 8: Reinsert end cap 1

Check the alignment of the end cap:

The two tabs (red circles) must point upwards towards the mounting rail connector / ceiling.

Then carefully press the end cap with plug connectors flush into the mounting rail.

9

Schritt 9: Kabelverschraubungen schließen

Sorgen Sie für einen sauberen Aderverlauf im Inneren.

Schließen Sie dann die Kabelverschraubungen. Stabilisieren Sie dabei die Endkappe gegen ungewolltes verdrehen.



Step 9: Close cable glands

Ensure a clean wire run inside.

Then close the cable glands. Stabilise the end cap to prevent unintentional twisting.

MONTAGEANLEITUNG

tempLED RayLine MAX V2 Serie Teil 6: Elektrischer Anschluss

INSTALLATION GUIDE

tempLED RayLine MAX V2 series Part 6: Electrical power input

10

Schritt 10: Abdeckung wieder aufsetzen

Schieben Sie die Abdeckung wieder auf die Anfangs- oder Endeinspeisung in Richtung Kabelverschraubung auf. Achten Sie darauf, dass kein Kabel und keine Ader eingeklemmt oder beschädigt werden und auf einen bündigen Sitz in der Endkappe (rote Kreise).

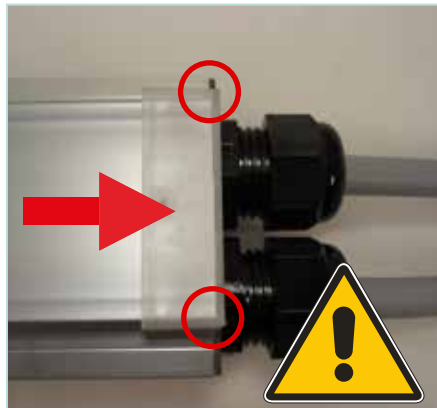

Step 10: Replace cover

Slide the cover back onto the start or end feed in the direction of the cable gland. Make sure that no cable or wire is pinched or damaged and a flush fit in the end cap (red circles).

11

Schritt 11: Endkappen-Unterteil aufsetzen

Setzen Sie zum Abschluss das mitgelieferte Endkappen-Unterteil auf der Seite der Steckverbinder auf.

Achten Sie auf festen Sitz der Endkappe, um die Schutzart IP44 sicher zu erreichen.



Step 11: Put on end cap base

Finally, place the supplied end cap base on the side of the connectors.

Ensure that the end cap is firmly in place to safely achieve protection class IP44.

12

Schritt 12: Montagerichtung beachten!

Beachten Sie bei der Montage unbedingt die Aufkleber mit dem aufgedruckten Pfeil der Montagerichtung!

Das Vertauschen der Montagerichtung führt zur Beschädigung des Produktes!

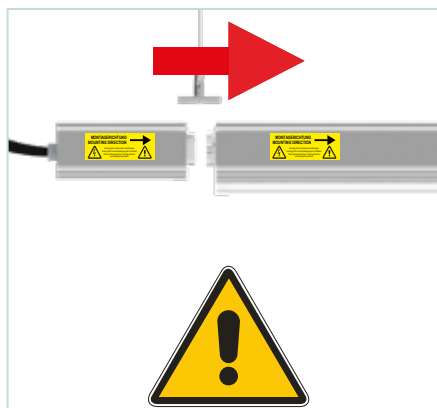

Step 12: Observe mounting direction!

When mounting, be sure to observe the stickers with the arrow indicating the mounting direction!

Reversing the mounting direction will damage the product!

MONTAGEANLEITUNG

tempLED RayLine MAX V2 Serie Teil 6: Elektrischer Anschluss

INSTALLATION GUIDE

tempLED RayLine MAX V2 series Part 6: Electrical power input

13

Schritt 13:

Installation Anfangseinspeisung

Schieben Sie den Tragschienenverbinder komplett auf die Leuchtentragschiene auf. Verbinden Sie die fertig verdrahtete Anfangseinspeisung mit der ersten Linienleuchte. Das Stecksystem zwischen Einspeisung und Linie rastet mit einem hörbaren Clickgeräusch ein. Das Anschlusskabel darf keiner mechanischen Belastung unterliegen. Fahren Sie anschließend mit Schritt 15 fort.

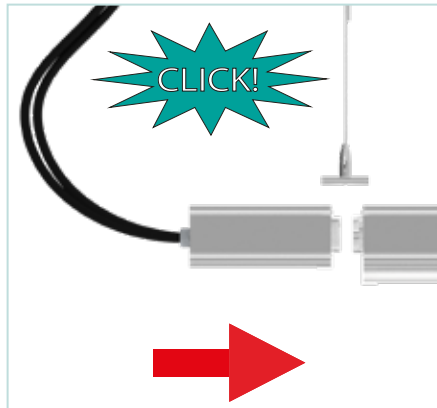

Step 13:

Start feed installation

Slide the mounting rail connector completely onto the light mounting rail. Connect the pre-wired start feed to the first linear light. The connector system between the feed and line engages with an audible click. The connection cable must not be subject to any mechanical stress. Then continue with step 15.

14

Schritt 14:

Installation Endeinspeisung

Schieben Sie den Tragschienenverbinder komplett auf die Leuchtentragschiene auf. Verbinden Sie die fertig verdrahtete Endeinspeisung mit der letzten Linienleuchte. Das Stecksystem zwischen Einspeisung und Linie rastet mit einem hörbaren Clickgeräusch ein. Das Anschlusskabel darf keiner mechanischen Belastung unterliegen. Fahren Sie anschließend mit Schritt 15 fort.

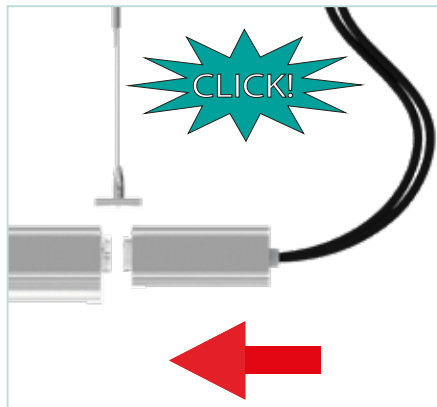

Step 14:

End feed installation

Slide the mounting rail connector completely onto the light mounting rail. Connect the pre-wired end feed to the first linear light. The connector system between the feed and line engages with an audible click. The connection cable must not be subject to any mechanical stress. Then continue with step 15.

15

Schritt 15:

Tragschienenverbindung

Schieben Sie den Tragschienenverbinder zur Hälfte über die Anfangs- oder Endeinspeisung und fixieren Sie die beiden Schrauben auf der Oberseite des Tragschienenverbinders. Benötigtes Werkzeug: Inbusschlüssel der Größe 4. Achten Sie auf einen festen mechanischen Sitz der Komponenten.



Step 15:

Mounting rail connection

Slide the mounting rail connector half-way over the start or end feed and fix the two screws on the top of the mounting rail connector. Tools required: size 4 Allen key. Ensure that the components are firmly mechanically seated.

MONTAGEANLEITUNG

tempLED RayLine MAX V2 Serie Teil 6: Elektrischer Anschluss

Schritt 16: Mitteleinspeisung 1

Die Mitteleinspeisung speist den Strom innerhalb der Linie mit Hilfe von vier Kabelverschraubungen ein. Die Verdrahtung erfolgt innerhalb der Tragschiene installationsseitig. Die Anschlusskabel dürfen keiner mechanischen Belastung unterliegen.

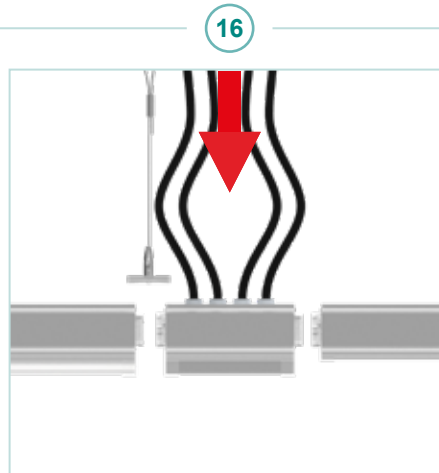

INSTALLATION GUIDE

tempLED RayLine MAX V2 series Part 6: Electrical power input

Step 16: Center feed 1

The center feed feeds the current within the line with the help of four cable glands. Wiring is done inside the rail on installation side. The connection cables must not be subject to any mechanical stress.

Schritt 17: Mitteleinspeisung 2

Die beiden linken Kabelverschraubungen der Mitteleinspeisung versorgen dabei alle Module, die sich links von der Mitteleinspeisung befinden.

Es erfolgt keine Durchgangsverdrahtung!

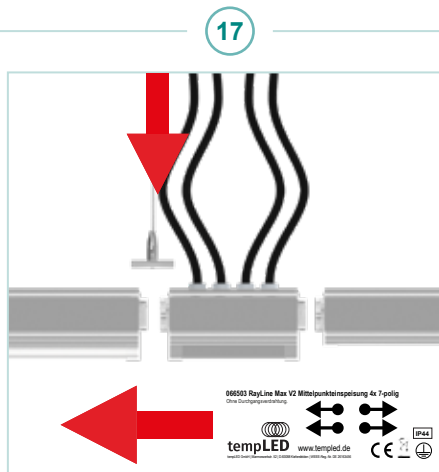

Step 17: Center feed 2

The two left cable glands of the center feed supply all modules that are to the left of the central feed.

There is no through wiring!

Schritt 18: Mitteleinspeisung 3

Die beiden rechten Kabelverschraubungen der Mitteleinspeisung versorgen dabei alle Module, die sich rechts von der Mitteleinspeisung befinden.

Es erfolgt keine Durchgangsverdrahtung!

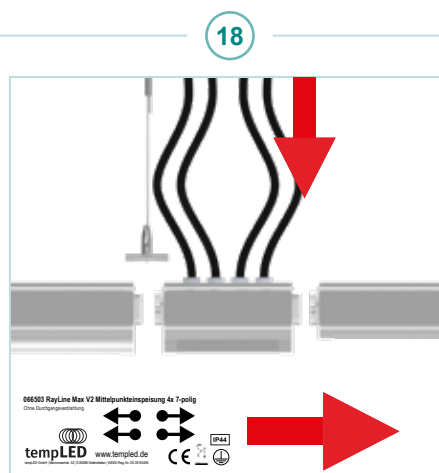

Step 18: Center feed 3

The two right cable glands of the center feed supplies all modules that are to the right of the central feed.

There is no through wiring!

MONTAGEANLEITUNG

tempLED RayLine MAX V2 Serie Teil 6: Elektrischer Anschluss

19

Schritt 19: Mittelpunkteinspeisung öffnen 1

Ziehen Sie die Abdeckung ab.

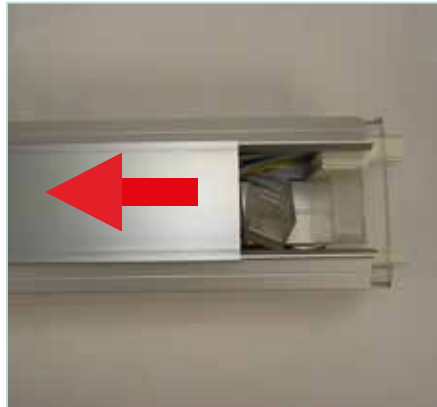

INSTALLATION GUIDE

tempLED RayLine MAX V2 series Part 6: Electrical power input

Step 19: Open center feed 1

Pull the cover off.

20

Schritt 20: Mittelpunkteinspeisung öffnen 2

Nehmen Sie beigelegtes Zubehör heraus und legen Sie es beiseite.



Step 20: Open center feed 2

Remove the enclosed accessories and put them to one side.

21

Schritt 21: Endkappen entnehmen

Entnehmen Sie vorsichtig die im Auslieferungszustand nur halb eingesteckten Endkappen links und rechts inklusive der Steckverbinder [1] und Kabelbäume [2] so weit wie möglich.

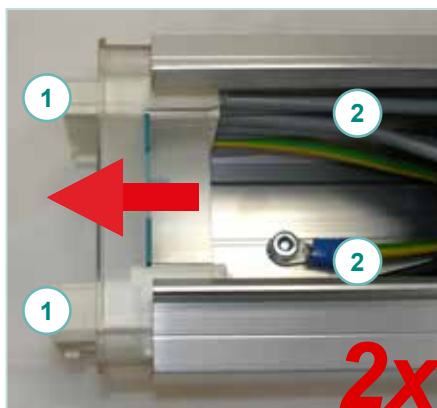

Step 21: Remove end caps

Carefully remove the end caps left and right, which is only half inserted when delivered, including the plug connectors [1] and cable looms [2] as far as possible.

MONTAGEANLEITUNG

tempLED RayLine MAX V2 Serie Teil 6: Elektrischer Anschluss

22

Schritt 22: Zuleitungskabel einführen

Führen Sie Ihre bauseitig vorhandenen Zuleitungskabel durch die Kabelverschraubungen in die Mitteleinspeisung ein.

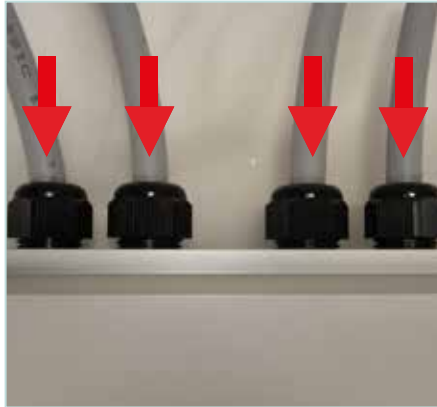

Step 22: Insert supply cable

Feed your on-site supply cables through the cable glands into the center feed.

23

Schritt 23: Verdrahtung herstellen 1

Auf der Rückseite der Steckverbinder ist die Aderbelegung eingedruckt.

Die Standardaderbelegung finden Sie in Schritt 1 auf Seite 50.

Bei individueller Aderbelegung ziehen Sie bitte das mitgelieferte Pinbelegungsformular zu Rate.

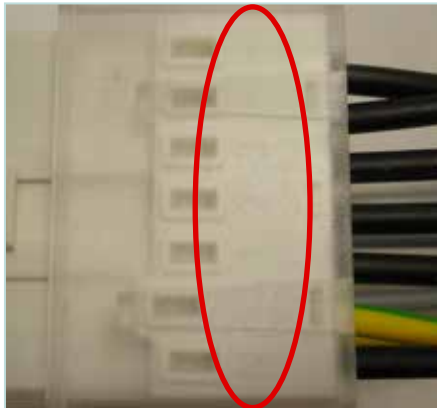

Step 23: Establish wiring 1

The wire assignment is printed on the back of the connector.

The standard wire assignment can be found in step 1 on page 50.

For customised wire assignment, please refer to the pin assignment form supplied.

24

Schritt 24: Verdrahtung herstellen 2

Stellen Sie die Verbindung zwischen den Anschlussklemmen und der bauseitigen Verkabelung her.

Achten Sie auf festen Sitz der Kabeladern in den Anschlussklemmen.

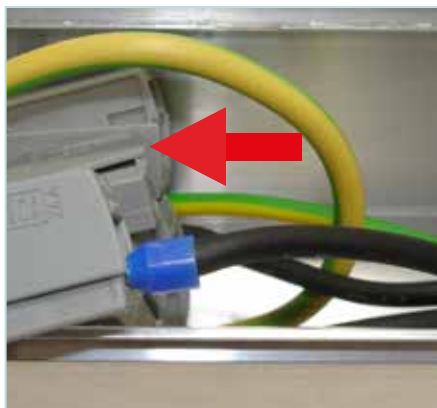

Step 24: Establish wiring 2

Establish the connection between the connection terminals and the on-site cabling.

Ensure that the cable cores are firmly seated in the connection terminals.

MONTAGEANLEITUNG

tempLED RayLine MAX V2 Serie Teil 6: Elektrischer Anschluss

25

Schritt 25: Endkappen wieder einsetzen 1

Legen Sie die Kabelbäume wieder sauber ein.
Setzen Sie anschließend die Endkappen inklusive der Steckverbinder wieder vorsichtig zur Hälfte ein.

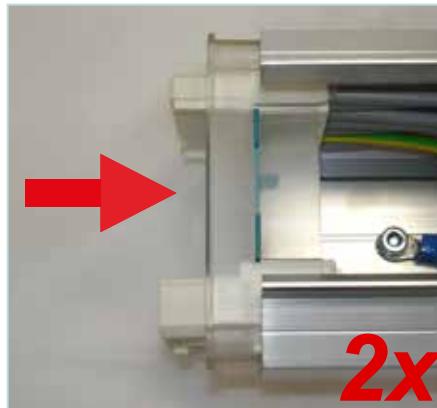

INSTALLATION GUIDE

tempLED RayLine MAX V2 series Part 6: Electrical power input

Step 25: Reinsert end caps 1

Insert the cable looms cleanly again.
Then carefully reinsert the end caps with the connection plugs halfway.

26

Schritt 26: Endkappe wieder einsetzen 2

Prüfen Sie die Ausrichtung der Endkappen:
Die beiden Laschen (rote Kreise) müssen nach oben in Richtung Tragschienenverbinder / Decke zeigen.

Drücken Sie anschließend die Endkappen mit Steckverbindern vorsichtig bündig in die Tragschiene ein.

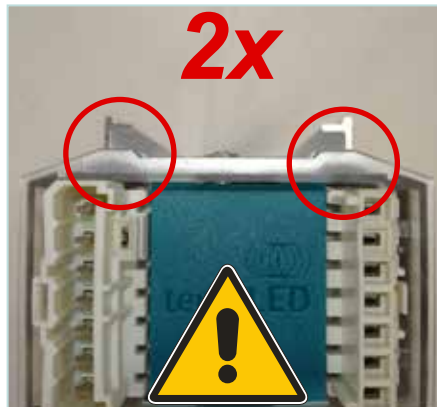

Step 26: Reinsert end cap 1

Check the alignment of the end caps:
The two tabs (red circles) must point upwards towards the mounting rail connector / ceiling.

Then carefully press the end caps with plug connectors flush into the mounting rail.

27

Schritt 27: Kabelverschraubungen schließen

Sorgen Sie für einen sauberen Aderverlauf im Inneren.

Schließen Sie dann die Kabelverschraubungen.



Step 27: Close cable glands

Ensure a clean wire run inside.

Then close the cable glands.

MONTAGEANLEITUNG

tempLED RayLine MAX V2 Serie Teil 6: Elektrischer Anschluss

28

Schritt 28: Endkappen-Unterteil aufsetzen 1

Setzen Sie das erste mitgelieferte Endkappen-Unterteil auf der Seite der Endkappe mit dem transparenten Mittelsteg auf.

Achten Sie auf festen Sitz der Endkappe, um die Schutzart IP44 sicher zu erreichen.

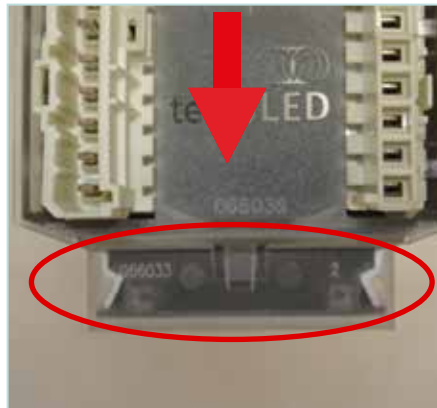

Step 28: Put on end cap base 1

Place the first end cap base supplied on the side of the end cap with the transparent center bar.

Ensure that the end cap is firmly in place to safely achieve protection class IP44.

29

Schritt 29: Abdeckung wieder aufsetzen

Schieben Sie die Abdeckung wieder auf die Mittelpunkteinspeisung in Richtung der Endkappe mit den transparenten Mittelsteg auf. Achten Sie darauf, dass kein Kabel und keine Ader eingeklemmt oder beschädigt werden und auf einen bündigen Sitz in der Endkappe (rote Kreise).

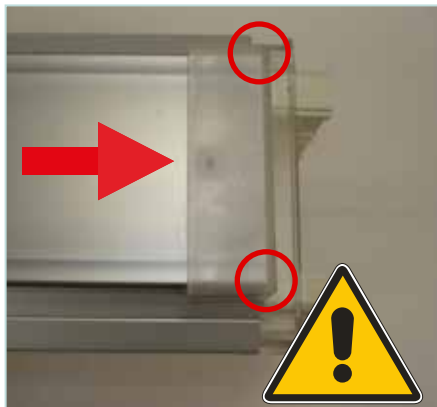

Step 29: Replace cover

Slide the cover back onto the center feed in the direction of the end cap with the transparent center bar. Make sure that no cable or wire is pinched or damaged and a flush fit in the end cap (red circles).

30

Schritt 30: Endkappen-Unterteil aufsetzen 2

Setzen Sie zum Abschluss das zweite mitgelieferte Endkappen-Unterteil auf der Seite der Endkappe mit dem wasserblauen Mittelsteg auf.

Achten Sie auf festen Sitz der Endkappe, um die Schutzart IP44 sicher zu erreichen.

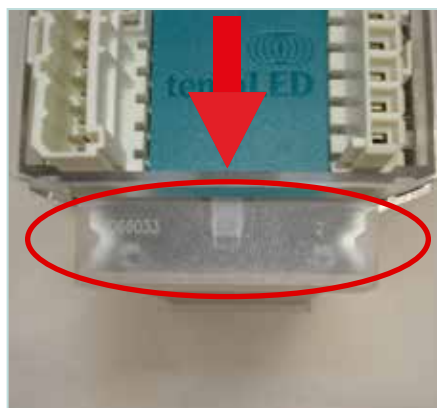

Step 30: Put on end cap base 2

Finally, place the second end cap base supplied on the side of the end cap with the waterblue center bar.

Ensure that the end cap is firmly in place to safely achieve protection class IP44.

MONTAGEANLEITUNG

tempLED RayLine MAX V2 Serie Teil 6: Elektrischer Anschluss

31

Schritt 31: Montagerichtung beachten!

Beachten Sie bei der Montage unbedingt die Aufkleber mit dem aufgedruckten Pfeil der Montagerichtung!

Das Vertauschen der Montagerichtung führt zur Beschädigung des Produktes!

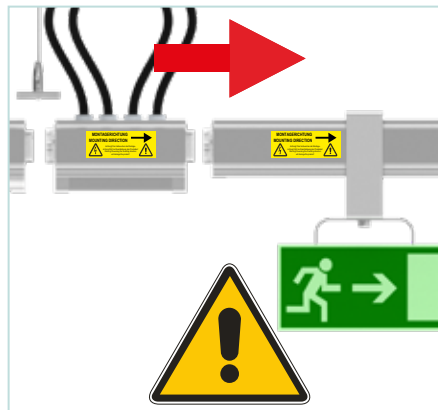

Step 31: Observe mounting direction!

When mounting, be sure to observe the stickers with the arrow indicating the mounting direction!

Reversing the mounting direction will damage the product!

32

Schritt 32: Installation Mittelpunkteinspeisung 1

Schieben Sie den Tragschienenverbinder links komplett auf die Leuchten-tragschiene auf. Verbinden Sie die fertig verdrahtete Mittelpunkteinspeisung mit der Linienleuchte links. Das Stecksystem zwischen Einspeisung und Linie rastet mit einem hörbaren Clickgeräusch ein. Das Anschlusskabel darf keiner mechanischen Belastung unterliegen. Fahren Sie anschließend mit Schritt 34 fort.

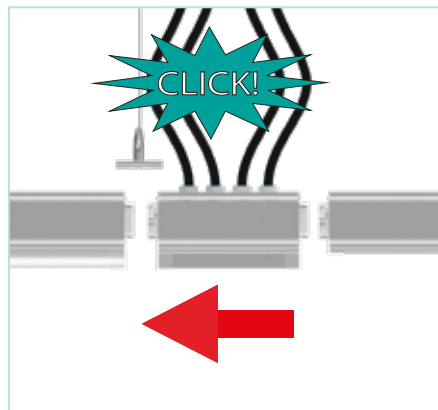

Step 32: Center feed installation 1

Slide the mounting rail connector completely onto the light mounting rail to the left. Connect the pre-wired center feed to the linear light to the left. The connector system between the feed and line engages with an audible click. The connection cable must not be subject to any mechanical stress. Then continue with step 34.

33

Schritt 33: Installation Mittelpunkteinspeisung 2

Schieben Sie den Tragschienenverbinder rechts komplett auf die Leuchten-tragschiene auf. Verbinden Sie die fertig verdrahtete Mittelpunkteinspeisung mit der Linienleuchte rechts. Das Stecksystem zwischen Box und Linie rastet mit einem hörbaren Clickgeräusch ein. Das Anschlusskabel darf keiner mechanischen Belastung unterliegen. Fahren Sie anschließend mit Schritt 34 fort.

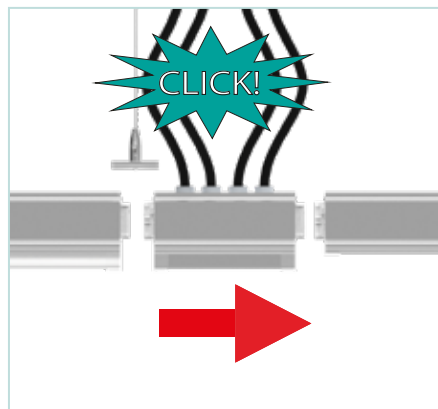

Step 33: Center feed installation 2

Slide the mounting rail connector completely onto the light mounting rail to the right. Connect the pre-wired center feed to the linear light to the right. The connector system between the box and line engages with an audible click. The connection cable must not be subject to any mechanical stress. Then continue with step 34.

MONTAGEANLEITUNG

tempLED RayLine MAX V2 Serie Teil 6: Elektrischer Anschluss

34

Schritt 34: Tragschienenverbindung

Schieben Sie beide Tragschienenverbinder von links und rechts zur Hälfte über die Mittelpunkteinspeisung und fixieren Sie alle vier Schrauben auf der Oberseite der beiden Tragschienenverbinder. Benötigtes Werkzeug: Inbuschlüssel der Größe 4. Achten Sie auf einen festen mechanischen Sitz der Komponenten.



INSTALLATION GUIDE

tempLED RayLine MAX V2 series Part 6: Electrical power input

Step 34: Mounting rail connection

Slide both mounting rail connectors halfway over the center feed and fix the four screws on the top of both mounting rail connectors. Tools required: size 4 Allen key. Ensure that the components are firmly mechanically seated.

MONTAGEANLEITUNG

tempLED RayLine MAX V2 Serie Teil 7: Adernbelegung

INSTALLATION GUIDE

tempLED RayLine MAX V2 series Part 7: Wiring

1

Standardbelegung

Kabelbaum 1 - schwarz:

Neutralleiter [N] - Nummer 4
Schutzleiter [PE] - gelb/grün
Phase 1 [L1] - Nummer 1
Phase 2 [L2] - Nummer 2
Phase 3 [L3] - Nummer 3
Plus [+] z.B. für DALI - Nummer 5
Minus [-] z.B. für DALI - Nummer 6

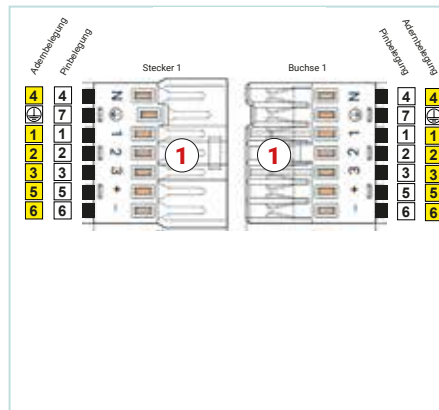

Standard wiring

cable loom 1 - black:

neutral conductor [N] - number 4
protective conductor [PE] - yellow/green
phase 1 [L1] - number 1
phase 2 [L2] - number 2
phase 3 [L3] - number 3
plus [+] e.g. for DALI - number 5
minus [-] e.g. for DALI - number 6

2

Standardbelegung

Kabelbaum 2 - grau:

Neutralleiter [N] - Nummer 4
Schutzleiter [PE] - gelb/grün
Phase 1 [L1] - Nummer 1
Phase 2 [L2] - Nummer 2
Phase 3 [L3] - Nummer 3
Plus [+] z.B. für DALI - Nummer 5
Minus [-] z.B. für DALI - Nummer 6

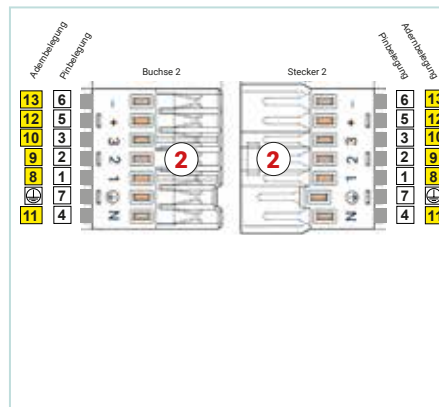

Standard wiring

cable loom 2 - grey:

neutral conductor [N] - number 4
protective conductor [PE] - yellow/green
phase 1 [L1] - number 1
phase 2 [L2] - number 2
phase 3 [L3] - number 3
plus [+] e.g. for DALI - number 5
minus [-] e.g. for DALI - number 6

3

Auf Anfrage:

Projektbezogene Adernbelegung

Die Aderbelegung erfolgt projektbezogen nach Kundenwunsch.

Achten Sie beim bauseitigen Anschluss auf richtige Aderzuordnung gemäß Ihrem individuellen Pinbelegungsformular.

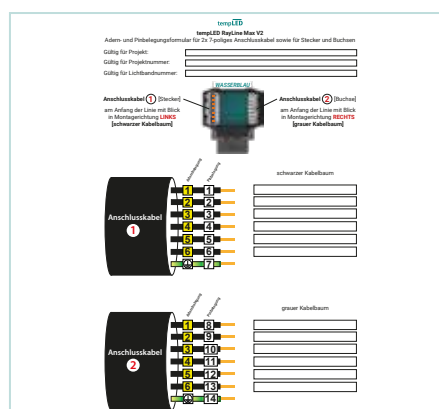

On request:

Project-related wiring

The wire assignment is project-related according to customer requirements.

When connecting on site, ensure correct wire assignment according to your individual pin assignment form.

MONTAGEANLEITUNG

tempLED RayLine V2 Serie Teil 8: Universelles Anschlussmodul

INSTALLATION GUIDE

tempLED RayLine V2 series Part 8: Universal connection module

1

Schritt 1: Funktion

Das universelle Anschlussmodul bietet einen 5-poligen Stromversorgungsausgang mit Buchse RST16i5.

Das Stecksystem rastet mit einem hörbaren Clickgeräusch ein.

Die maximale Belastbarkeit beträgt: 230 VAC / 50-60 Hz - 10 A.

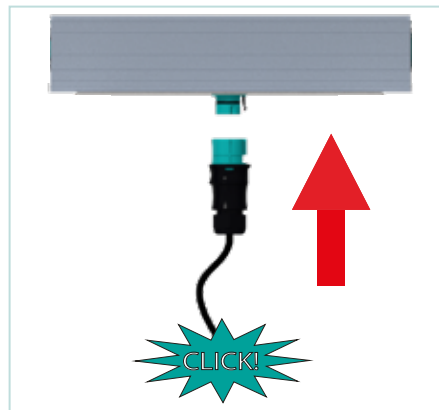

Step 1: Function

The universal connection module offers a 5-pole power supply output with socket RST16i5.

The connector system engages with an audible click.

The maximum load capacity is: 230 VAC / 50-60 Hz - 10 A.

2

Schritt 2: Variante 1 mit Pinbelegung 1/2/5/6

Kabelbaum	Steckverbinder
6	N
5	L
3	
2	2
1	1
PE	PE
4	

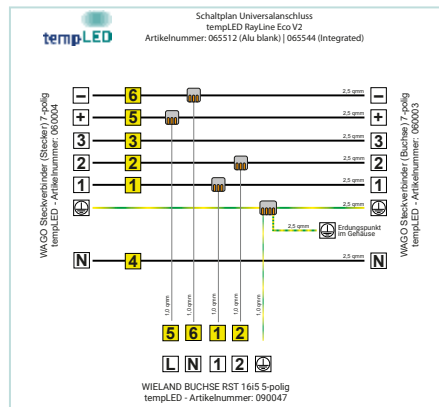

Step 2: Version 1 with pin assignment 1/2/5/6

wiring loom	socket connector
6	N
5	L
3	
2	2
1	1
PE	PE
4	

3

Schritt 3: Variante 2 mit Pinbelegung 1/2/3/4

Kabelbaum	Steckverbinder
6	
5	
3	L
2	2
1	1
PE	PE
4	N

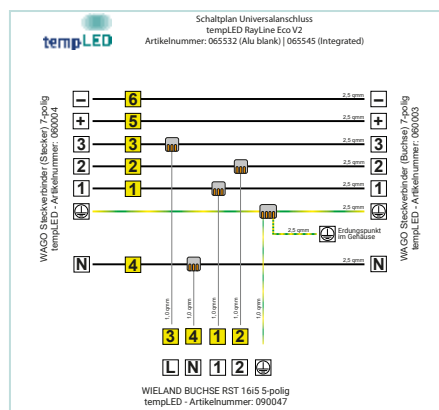

Step 3: Version 2 with pin assignment 1/2/3/4

wiring loom	socket connector
6	
5	
3	L
2	2
1	1
PE	PE
4	N

MONTAGEANLEITUNG

tempLED RayLine V2 Serie Teil 8: Universelles Anschlussmodul

INSTALLATION GUIDE

tempLED RayLine V2 series Part 8: Universal connection module

5

Schritt 4:

Variante 3 mit Pinbelegung 3/4/5/6

Kabelbaum	Steckverbinder
6	2
5	1
3	L
2	
1	
PE	PE
4	N

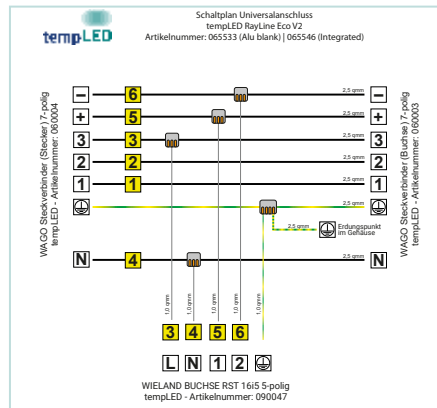

Step 5:

Version 3 with pin assignment 3/4/5/6

wiring loom	socket connector
6	2
5	1
3	L
2	
1	
PE	PE
4	N

MONTAGEANLEITUNG

tempLED RayLine V2 Serie Teil 9.1: SensorSystem **MASTER**

INSTALLATION GUIDE

tempLED RayLine V2 series Part 9.1: SensorSystem **MASTER**

1

Schritt 1: Funktion

Das SensorSystem **MASTER** steuert das RayLine V2 Linienbeleuchtungssystem über detektierte Bewegungen in einem Erfassungsbereich von 18 x 18 Meter (bei Montagehöhe: 17 Meter) in programmierbarer Abhängigkeit von der Umgebungshelligkeit (Messbereich 5 - 2.000 Lux).

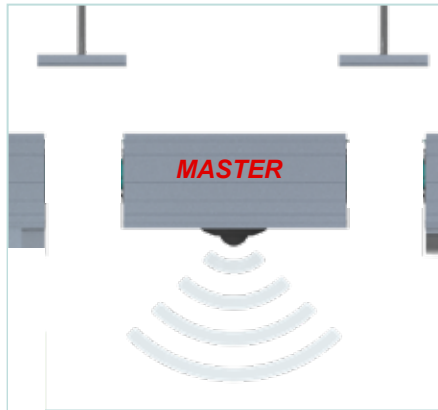

Step 1: Function

The SensorSystem **MASTER** controls the RayLine V2 line lighting system via detected movements in a detection area of 18 x 18 metres (at mounting height: 17 metres) in programmable dependence on the ambient brightness (measuring range 5 - 2,000 lux).

2

Schritt 2: Steuerungstechnik

Das SensorSystem **MASTER** funktioniert als DALI-Broadcaster in beide Richtungen. Es ist maximal ein Master pro Lichtband einsetzbar. Eine externe Steuerung über DALI-Komponenten ist nicht möglich.

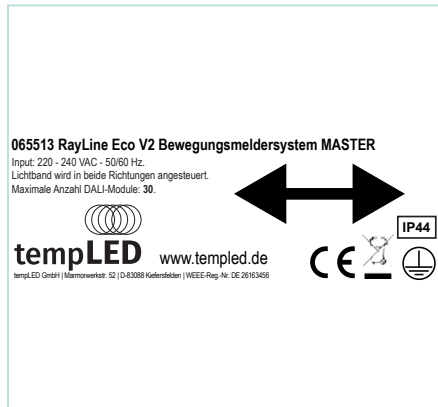

Step 2: Control technology

The SensorSystem **MASTER** functions as a DALI broadcaster in both directions. A maximum of one master per line can be used. External control via DALI components is not possible.

3

Schritt 3: Maximale DALI-Modulanzahl

Das Bewegungsmeldersystem **MASTER** steuert maximal 32 DALI-Lichtmodule.

Wichtiger Hinweis:
Beim Anschluss von mehr als 32 DALI-Lichtmodulen kann ein einwandfreier Betrieb nicht mehr gewährleistet werden.

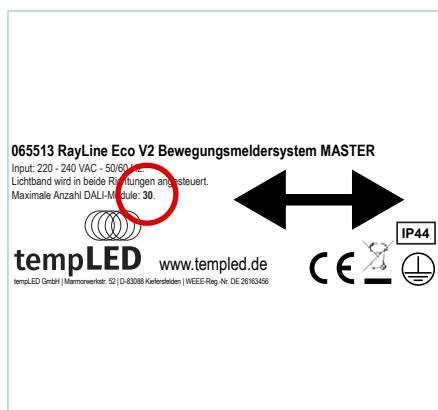

Step 3: Maximum number of DALI modules

The motion detector system **MASTER** controls a maximum of 32 DALI light modules.

Important note:
When connecting more than 32 DALI light modules, correct operation can no longer be guaranteed.

MONTAGEANLEITUNG

tempLED RayLine V2 Serie Teil 9.1: SensorSystem **MASTER**

INSTALLATION GUIDE

tempLED RayLine V2 series Part 9.1: SensorSystem **MASTER**

4

Schritt 4: Erweiterungsmöglichkeiten

Der Erfassungsbereich eines Sensor-System **MASTER** kann mit maximal drei SensorSystem **SLAVE** pro Lichtband entsprechend erweitert werden (siehe Seite 36).

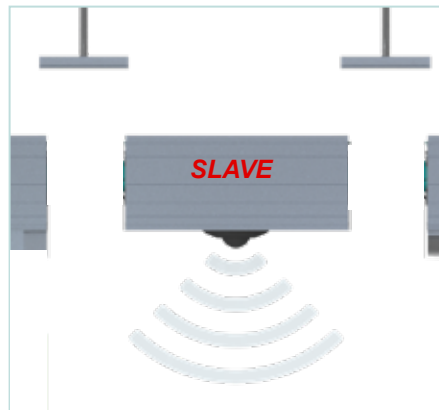

Step 4: Expansion possibilities

The area of detection of a SensorSystem **MASTER** can be extended accordingly with a maximum of three SensorSystem **SLAVE** in one lighting line (see page 36).

5

Schritt 5: Apps installieren

Installieren Sie die passenden Apps „Osram BT Config“ und „Osram BT Control“ aus den jeweiligen Appstores auf Ihrem Android- oder iOS-Smart-Device und verbinden Sie anschließend Ihr Smart-Device mit Ihrem Sensor-System **MASTER** über Bluetooth. Die Reichweite des Steuerungssignals beträgt in etwa 15 Meter.



Step 5: Install applications

Install the appropriate apps “Osram BT Config” and “Osram BT Control” from the respective app stores on your Android or iOS smart device and then connect your smart device to your SensorSystem **MASTER** via Bluetooth. The range of the control signal is around 15 meters.

6

Schritt 6: Einstellungen vornehmen

Nehmen Sie nun Einstellungen für Schaltzeiten, Helligkeitsschwellen usw. innerhalb der App vor und programmieren Sie so Ihr SensorSystem **MASTER** nach Ihren Wünschen.



Step 6: Making settings

Now make settings for switching times, brightness thresholds, etc. within the app and thus programme your SensorSystem **MASTER** according to your wishes.

MONTAGEANLEITUNG

tempLED RayLine V2 Serie Teil 9.2: SensorSystem **SLAVE**

INSTALLATION GUIDE

tempLED RayLine V2 series Part 9.2: SensorSystem **SLAVE**

1

Schritt 1: Funktionweise als **SLAVE**

Das SensorSystem **SLAVE** steuert das RayLine Linienbeleuchtungssystem über detektierte Bewegung in programmierbarer Abhängigkeit von der Umgebungshelligkeit DIREKT NUR in Verbindung mit einem Bewegungsmeldersystem **MASTER** (siehe Seite 34) oder einer passenden, externen DALI/DALI-2 Steuerung.

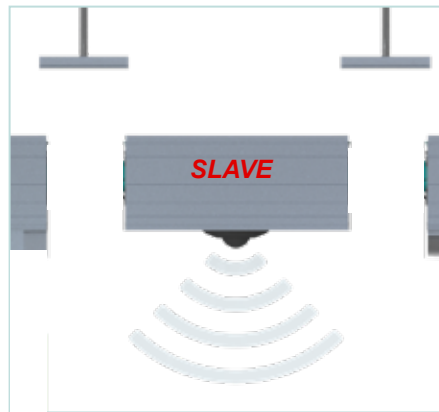

Step 1: Function as a **SLAVE**

The SensorSystem **SLAVE** controls the RayLine line lighting system via detected movements in a programmable manner depending on the ambient brightness DIRECTLY ONLY in combination with a presence detector **MASTER** (see page 34) or a suitable external DALI/DALI-2 control unit.

2

Schritt 2: Kommunikation als **SLAVE**

Die maximal drei SensorSystem **SLAVES** pro Lichtband kommunizieren dabei direkt über das DALI-Adernpaar mit dem SensorsSystem **MASTER** und belegen KEINE zusätzlichen Adern. Eine externe Steuerung über DALI-Komponenten ist nicht möglich.

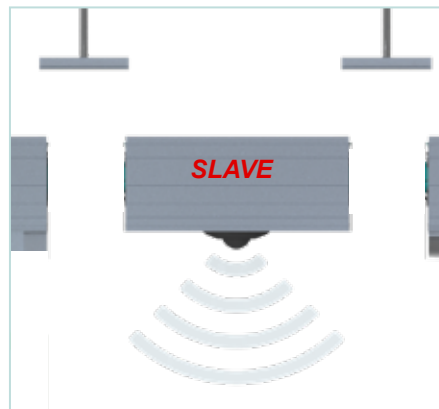

Step 2: Communication as a **SLAVE**

The maximum of three SensorSystem **SLAVES** communicate directly with the SensorSystem **MASTER** via the DALI wire pair and do NOT require any additional wires. External control via DALI components is not possible.

3

Schritt 3: Einstellungen vornehmen

Das SensorSystem **SLAVE** ist nur für die reine Werterfassung zuständig und hat keine separaten Einstellmöglichkeiten. Alle programmierten Einstellungen des SensorSystem **MASTER** (siehe Seite 53) werden automatisch übernommen.



Step 3: Making settings

The SensorSystem **SLAVE** is only responsible for pure detection and has no separate setting options. All programmed settings of the SensorSystem **MASTER** (see page 53) are automatically adopted.

MONTAGEANLEITUNG

tempLED RayLine V2 Serie Teil 9.2: SensorSystem **SLAVE**

INSTALLATION GUIDE

tempLED RayLine V2 series Part 9.2: SensorSystem **SLAVE**

4

Schritt 4: Funktionweise als Datengenerator

Das SensorSystem **SLAVE** kann als Stand-Alone-Lösung ebenfalls als Daten- und Wertelieferant für externe und kompatible DALI/DALI-2-Steuerungen verwendet werden.

Bitte achten Sie dabei auf die richtige Stromversorgung: 10 bis 22,5 VDC und 6 mA pro Sensor.

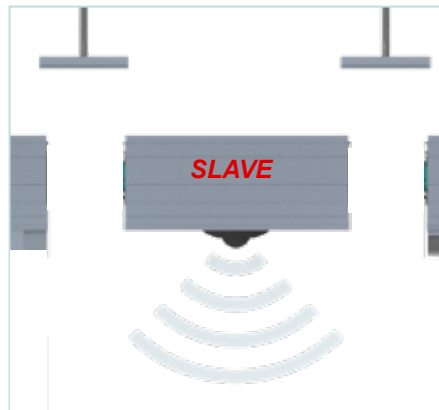

Step 4: Function as a data generator

The SensorSystem **SLAVE** as a stand-alone solution can also be used as a data and value supplier for external and compatible DALI/DALI-2 controls.

Please ensure the correct power supply: 10 to 22.5 VDC and 6 mA per sensor.

MONTAGEANLEITUNG

tempLED RayLine V2 Serie Teil 10.1: Casambimodul Typ 10

INSTALLATION GUIDE

tempLED RayLine V2 series Part 10.1: Casambi module type 10

1

Schritt 1: Funktion

Das Casambimodul Typ 10 dient zur Einbindung in und Steuerung des Ray-Line Linienbeleuchtungssystems über das Casambi-Netzwerk.

(Symbolabbildung)



Step 1: Function

The Casambi module type 10 is used to integrate and control the RayLine line lighting system via the Casambi network.

(symbol illustration)

2

Schritt 2: Steuerungsrichtung

Die Steuerung bedient nur die nachfolgenden DALI-Lichtmodule in Pfeilrichtung. Die Richtung ist auf dem Produktetikett auf der Oberseite des Moduls eingezeichnet.

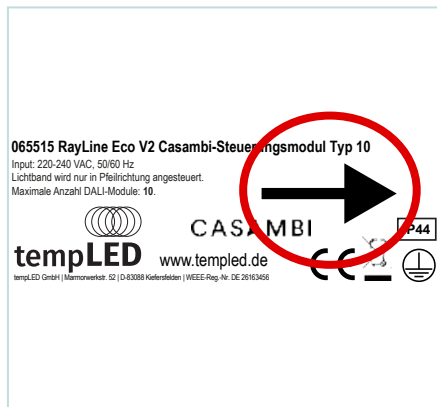

Step 2: Control direction

The Casambi module only operates the following DALI light modules in the direction of the arrow. The direction is shown on the product label on the top of the module.

3

Schritt 3: Maximale DALI-Modulanzahl

Das Casambimodul Typ 10 steuert maximal 10 DALI-Lichtmodule.

Wichtiger Hinweis:
Beim Anschluss von mehr als 10 DALI-Lichtmodulen kann ein einwandfreier Betrieb nicht mehr gewährleistet werden.

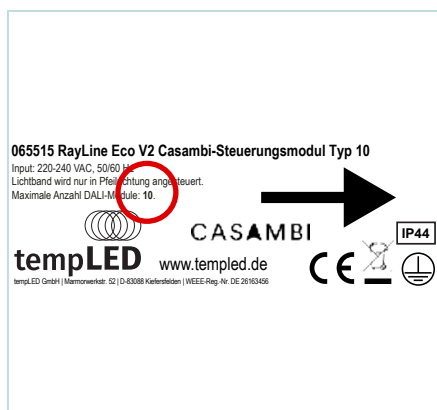

Step 3: Maximum number of DALI modules

The Casambi module type 10 controls a maximum of 10 DALI light modules.

Important note:
When connecting more than 10 DALI light modules, correct operation can no longer be guaranteed.

MONTAGEANLEITUNG

tempLED RayLine V2 Serie Teil 10.2: Casambimodul Typ 60

INSTALLATION GUIDE

tempLED RayLine V2 series Part 10.2: Casambi module type 60

1

Schritt 1: Funktion

Das Casambimodul Typ 60 dient zur Einbindung in und Steuerung des Ray-Line Linienbeleuchtungssystems über das Casambi-Netzwerk.

(Symbolabbildung)



Step 1: Function

The Casambi module type 60 is used to integrate and control the RayLine line lighting system via the Casambi network.

(symbol illustration)

2

Schritt 2: Steuerungsrichtung

Die Steuerung bedient nur die nachfolgenden DALI-Lichtmodule in Pfeilrichtung. Die Richtung ist auf dem Produktetikett auf der Oberseite des Moduls eingezeichnet.

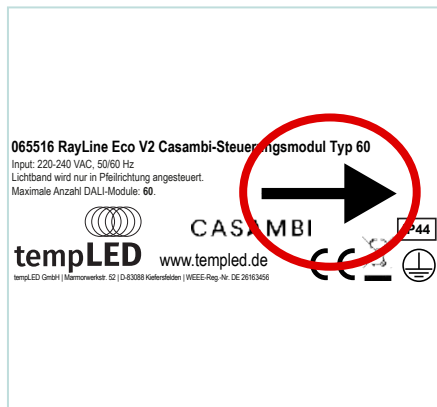

Step 2: Control direction

The Casambi module only operates the following DALI light modules in the direction of the arrow. The direction is shown on the product label on the top of the module.

3

Schritt 3: Maximale DALI-Modulanzahl

Das Casambimodul Typ 60 steuert maximal 60 DALI-Lichtmodule.

Wichtiger Hinweis:
Beim Anschluss von mehr als 60 DALI-Lichtmodulen kann ein einwandfreier Betrieb nicht mehr gewährleistet werden.

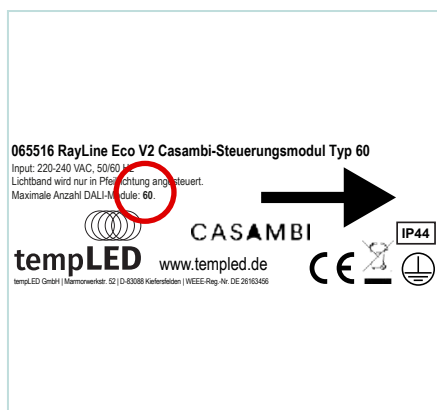

Step 3: Maximum number of DALI modules

The Casambi module type 60 controls a maximum of 60 DALI light modules.

Important note:
When connecting more than 60 DALI light modules, correct operation can no longer be guaranteed.

MONTAGEANLEITUNG

tempLED RayLine V2 Serie Teil 11.1: Universaladapter

Schritt 1: Funktion

Der Universaladapter dient zur Montage von tempLED-Hallenleuchten am RayLine Linienbeleuchtungssystem. Die Versorgung der Hallenleuchte erfolgt dabei über den Universalanschluss (siehe Seite 46). Die maximale Tragkraft beträgt dabei 25 kg.



INSTALLATION GUIDE

tempLED RayLine V2 series Part 11.1: Universal adapter

Step 1: Function

The universal adapter is used to mount tempLED high bay luminaires on the RayLine line lighting system. The high bay luminaire is supplied via the universal connection module (see page 46). The maximum load capacity is 25 kg.

Schritt 2: Hinweis zur Montage

Direkt über dem Universaladapter ist die Montage einer Seilabhangung [1] und eines Montageadapters [2] zwingend erforderlich. Die zusatzliche Seilabhangung leitet das zusatzliche Gewicht der montierten Hallenleuchte direkt an die Hallendecke ab.

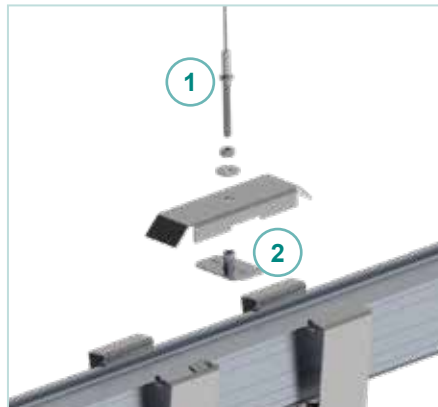

Step 2: Assembly instructions

A rope suspension [1] and a mounting adapter [2] must be installed directly above the universal adapter. The additional wire suspension transfers the additional weight of the mounted high bay luminaire directly to the hall ceiling.

Schritt 3: Montage des Universaladapters 1

Der Bugel des Universaladapters [1] wird im geoffneten Zustand um die Tragschiene gelegt und mit festem Druck geschlossen. Der Bugel des Universaladapters rastet mit horbarem Clickgerausch an der Tragschiene links und rechts ein.



Step 3: Mounting 1

When open, the bracket of the universal adapter [1] is placed around the mounting rail and closed with firm pressure. The bracket of the universal adapter locks into place on the left and right of the mounting rail with an audible click.

MONTAGEANLEITUNG

tempLED RayLine V2 Serie Teil 11.1: Universaladapter

Schritt 4: Montage des Universaladapters 2

Anschließend wird die Montageplatte des Universaladapters [1] in einem Schritt mit der Seilabhangung [2] und dem Montageadapter [3] angebracht.

Zur Montage der Seilabhangung:
siehe Schritt 4 auf Seite 12.

Zur Montage des Montageadapters:
siehe Schritt 26-1 auf Seite 19.

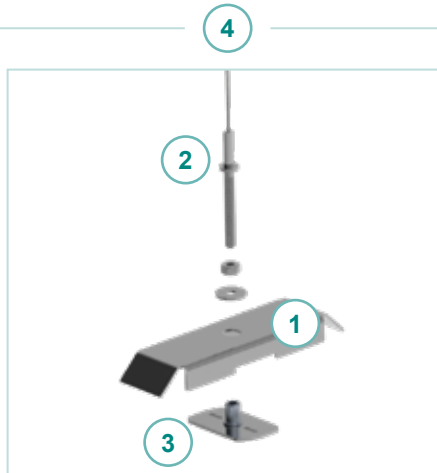

INSTALLATION GUIDE

tempLED RayLine V2 series Part 11.1: Universal adapter

Step 4: Mounting 2

Then the mounting plate of the universal adapter [1] is attached in one step with the rope suspension [2] and the mounting adapter [3].

To assemble the rope suspension:
see step 4 on page 12.

To assemble the mounting adapter:
see step 26-1 on page 19.

Schritt 5: Montage des Universaladapters 3

Danach die Montageplatte [1] des Universaladapters mittig oben auf der Tragschiene platzieren und fixieren.

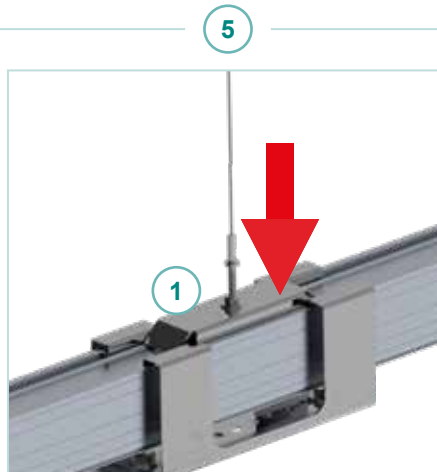

Step 5: Mounting 3

Then place the mounting plate [1] of the universal adapter in the middle at the top of the mounting rail and fix it.

Schritt 6: Montage der Hallenleuchte

Zum Schluss wird die Hallenleuchte montiert und mit einem Universalausgang elektrisch ber Steckverbinder angeschlossen. Falls notwendig, mit Hilfe einer Wasserwaage die Tragschiene und Seilabhangung noch einmal feinjustieren.



Step 6: Luminaire mounting

Finally, the high bay luminaire is installed and electrically connected to a universal connection module via plug connectors. If necessary, fine-tune the support rail and rope suspension again by using a spirit level.

MONTAGEANLEITUNG

tempLED RayLine V2 Serie Teil 11.2: Universaladapter klein

1

Schritt 1: Funktion

Der kleine Universaladapter dient zur Montage von Zusatzausstattungen wie Beschilderungen oder Verkehrsspiegel am RayLine Linienbeleuchtungssystem.

Die maximale Tragkraft beträgt dabei 3 kg. Montagelochgröße: 2x 10,5 mm.



INSTALLATION GUIDE

tempLED RayLine V2 series Part 11.2: Small universal adapter

Step 1: Function

The small universal adapter is used to mount additional equipment such as signage or traffic mirrors on the RayLine line lighting system.

The maximum load capacity is 3 kg. Mounting hole size: 2x 10.5 mm.

2

Schritt 2: Montage des kleinen Universaladapters

Der Bügel des kleinen Universaladapters [1] wird im geöffneten Zustand um die Tragschiene gelegt und mit festem Druck geschlossen. Der Bügel des kleinen Universaladapters rastet mit hörbarem Clickgeräusch an der Tragschiene links und rechts ein.

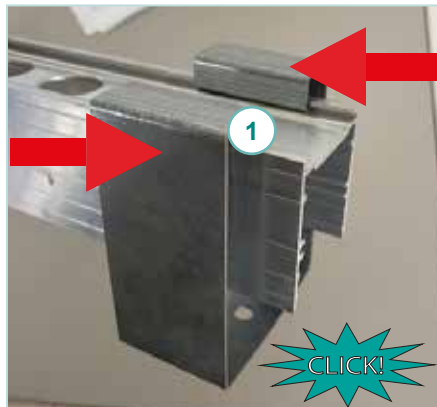

Step 2: Mounting

When open, the bracket of the small universal adapter [1] is placed around the mounting rail and closed with firm pressure. The bracket of the small universal adapter locks into place on the left and right of the mounting rail with an audible click.

3

Schritt 3: Montage der Zusatzausstattung

Zum Schluss wird die Zusatzausstattung montiert. Falls notwendig, mit Hilfe einer Wasserwaage die Tragschiene und Seilabhangung noch einmal feinstjustieren.

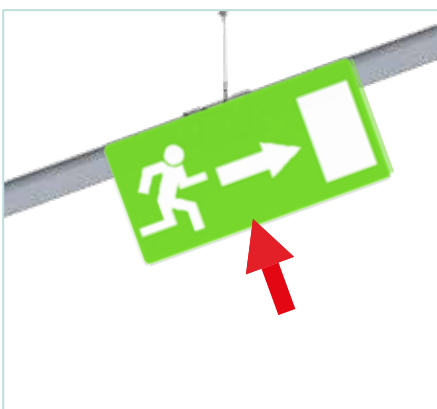

Step 3: Additional material mounting

Finally, the additional equipment is installed. If necessary, fine-tune the support rail and wire suspension again by using a spirit level.

MONTAGEANLEITUNG

tempLED RayLine V2 Serie Teil 12: Notlichtmodul

INSTALLATION GUIDE

tempLED RayLine V2 series Part 12: Emergency light module

1

Schritt 1: Allgemeine Informationen

Das integrierte Notlichtmodul einer einzelnen Linienleuchte ist erkennbar am Testtaster [1] und der Kontrollanzeige [2].

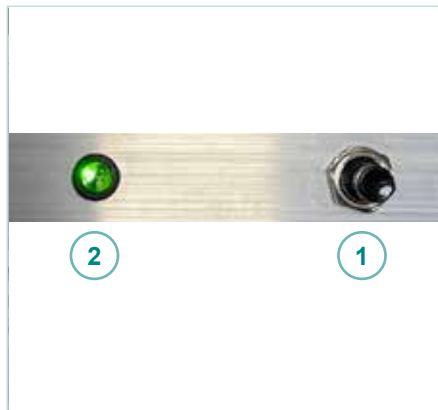

Step 1: Overview

The integrated emergency light module of a single line light can be recognised by the test button [1] and the control indicator [2].

2

Schritt 2: Testfunktion

Wir empfehlen den Test des Notlichtmoduls in regelmäßigen Abständen. Drücken Sie zur Durchführung auf den Testtaster [1].

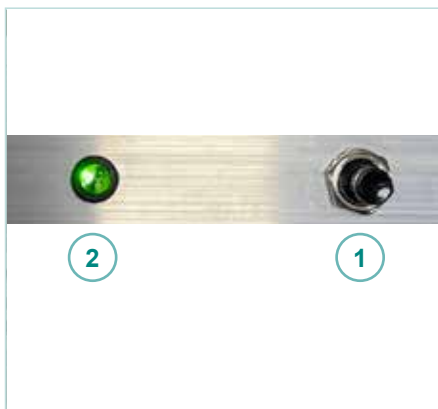

Step 2: Testing

We recommend testing the emergency lighting module at regular intervals. Press the test button [1] to carry out the test.

Die Kontrollanzeige [2] gibt dauerhaft Auskunft über den Status des Notlichtmoduls (siehe Schritt 3).

The control indicator [2] provides permanent information about the status of the emergency light module (see step 3).

3

Schritt 3: Kontrollanzeige

- Grünes Dauerlicht: Notlichtmodul betriebsbereit.
- Schnelles grünes Blinklicht: Funktionstest läuft.
- Langsames grünes Blinklicht: Betriebsdauertest.
- Rotes Dauerlicht: Leuchte defekt / Lastfehler.
- Langsames rotes Blinklicht: Akkufehler.
- Schnelles rotes Blinklicht: Ladefehler.
- Keine Anzeige: Notlichtbetrieb.

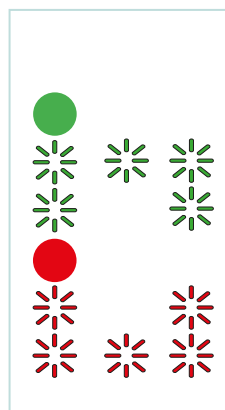

Step 3: Control indicator

- Green light: module ready for operation.
- Fast green flashing light: module is self-testing.
- Slow green flashing light: endurance test.
- Red light: load error.
- Slow red flashing light: battery error.
- Fast red flashing light: charging error.
- No light: emergency light activated.

MONTAGEANLEITUNG

tempLED RayLine ECO V2 Serie Anhang

INSTALLATION GUIDE

tempLED RayLine ECO V2 series Appendix

Technische Basisdaten:

Basic technical data:

Spannungsversorgung AC	198 - 240 VAC / 50 - 60 Hz	AC power input
Spannungsversorgung DC	176 - 250 VDC	DC power input
Maximaler Einschaltstrom	25 A	Maximum inrush current
Schutzart	IP 44 / IP 55	Protection class
Produkthöhe	75,4 mm	Height of the product
Produktbreite	47,4 mm	Width of the product
verfügbare Tragschienenlängen	1,68 m / 3,36 m / 5,04 m	Available mounting rail lengths
Max. Gewicht bei Baulänge 1,68 m	2600 g	Max. weight w. overall length 1.68 m
Max. Gewicht bei Baulänge 3,36 m	5000 g	Max. weight w. overall length 3.36 m
Max. Gewicht bei Baulänge 5,04 m	7500 g	Max. weight w. overall length 5.04 m
Leergewicht der Holztransportbox	20000 g	Netweight per wooden transport box

Montagezubehör:

Mounting accessories:

Seilabhängung mit Schlaufe 1 Meter	065520	suspend cable with loop 1 meter
Seilabhängung mit Schlaufe 3 Meter	065521	suspend cable with loop 3 meters
Seilabhängung mit Schlaufe 5 Meter	065522	suspend cable with loop 5 meters
Seilabhängung mit Karabinerhaken 1 Meter	065523	suspend cable with carabiner 1 meter
Seilabhängung mit Karabinerhaken 3 Meter	065524	suspend cable with carabiner 3 meter
Seilabhängung mit Karabinerhaken 5 Meter	065525	suspend cable with carabiner 5 meter
Seilabhängung mit Trapezblechhaken 1 Meter	065526	suspend cable with trapezoidal sheet hook 1 meter
Seilabhängung mit Trapezblechhaken 3 Meter	065527	suspend cable with trapezoidal sheet hook 3 meter
Seilabhängung mit Trapezblechhaken 5 Meter	065528	suspend cable with trapezoidal sheet hook 5 meter
Seilabhängung mit Betonanker 1 Meter	065529	suspend cable with concrete anchor 1 meter
Seilabhängung mit Betonanker 3 Meter	065530	suspend cable with concrete anchor 3 meter
Seilabhängung mit Betonanker 5 Meter	065531	suspend cable with concrete anchor 5 meter
Schraubhaken	090129	screw hook
Deckenmontageadapter	065502	ceiling mounting adapter
Tragschienenverbinder	065500	rail connector
Montageadapter	065501	mounting adapter
Anfangseinspeisung 7-polig	065503	initial feed 7-pole
Endeinspeisung 7-polig	065504	end feed 7-pole
Mittelpunkteinspeisung 2x 7-polig	065505	central feed 2x 7-pole
Anschlusskabel 7-polig 1 Meter	699038	connection cable 7-pole 1 meter
Anschlusskabel 7-polig 3 Meter	699039	connection cable 7-pole 3 meter
Anschlusskabel 7-polig 5 Meter	699040	connection cable 7-pole 5 meter

MONTAGEANLEITUNG
INSTALLATION GUIDE
**tempLED RayLine ECO V2 Serie
Anhang**
**tempLED RayLine ECO V2 series
Appendix**
Zubehör:
Accessories:

Kabeltrasse 0,28 m	065506	cable route 0.28 m
Kabeltrasse 1,68 m	065507	cable route 1.68 m
Kabeltrasse 3,36 m	065508	cable route 3.36 m
Kabeltrasse 5,04 m	065509	cable route 5.04 m
Universaladapter (bis max. 25 kg)	065510	universal adapter (up to max. 25 kg)
Universaladapter klein (bis max. 3 kg)	065511	small universal adapter (up to max. 3 kg)
Universalanschluss mit Pinbelegung 1/2/5/6	065512	universal power output w pin assignment 1/2/5/6
Universalanschluss mit Pinbelegung 1/2/3/4	065532	universal power output w pin assignment 1/2/3/4
Universalanschluss mit Pinbelegung 3/4/5/6	065533	universal power output w pin assignment 3/4/5/6
SensorSystem <i>MASTER</i>	065540	SensorSystem <i>MASTER</i>
SensorSystem <i>SLAVE</i>	065541	SensorSystem <i>SLAVE</i>
Casambimodul Typ 10	065515	Casambi module type 10
Casambimodul Typ 60	065516	Casambi module type 60
Notlichtmodul	065534	emergency light module
Notstrommodul für Zentralbatteriesysteme	699015	emergency power module for centralized battery systems
Verbindungskabelset als Bausatz 1 Meter	065537	connection cable set as self-mounting kit 1 meter
Verbindungskabelset als Bausatz 3 Meter	065538	connection cable set as self-mounting kit 3 meter
Verbindungskabelset als Bausatz 5 Meter	065539	connection cable set as self-mounting kit 5 meter

Maximale Belastung von Leitungsschutzautomaten:
Maximum load of automatic circuit breakers:

Sicherungsautomat	B10	B16	C10	C16	Automatic circuit breaker
Leitungsdurchmesser	1,5 mm ²	2,5 mm ²	1,5 mm ²	2,5 mm ²	Conductor diameter
Anzahl RayLine Eco V2 25	65	100	65	100	Quantity RayLine Eco V2 25
Anzahl RayLine Eco V2 40	19	30	19	30	Quantity RayLine Eco V2 40
Anzahl RayLine Eco V2 70	16	26	16	26	Quantity RayLine Eco V2 70
Anzahl RayLine Eco V2 100	8	13	8	13	Quantity RayLine Eco V2 100
Anzahl RayLine Eco V2 25 DALI	17	28	17	28	Quantity RayLine Eco V2 25 DALI
Anzahl RayLine Eco V2 40 DALI	17	28	17	28	Quantity RayLine Eco V2 40 DALI
Anzahl RayLine Eco V2 70 DALI	14	23	14	23	Quantity RayLine Eco V2 70 DALI
Anzahl RayLine Eco V2 100 DALI	15	24	15	24	Quantity RayLine Eco V2 100 DALI

MONTAGEANLEITUNG

tempLED RayLine MAX V2 Serie Anhang

INSTALLATION GUIDE

tempLED RayLine MAX V2 series Appendix

Technische Basisdaten:

Spannungsversorgung AC	198 - 240 VAC / 50 - 60 Hz	AC power input
Spannungsversorgung DC	176 - 250 VDC	DC power input
Maximaler Einschaltstrom	25 A	Maximum inrush current
Schutzart	IP 44 / IP 55	Protection class
Produkthöhe	84,2 mm	Height of the product
Produktbreite	70,8 mm	Width of the product
verfügbare Tragschienenlängen	1,68 m / 3,36 m / 5,04 m	Available mounting rail lengths
Max. Gewicht bei Baulänge 1,68 m	4200 g	Max. weight w. overall length 1.68 m
Max. Gewicht bei Baulänge 3,36 m	8000 g	Max. weight w. overall length 3.36 m
Max. Gewicht bei Baulänge 5,04 m	12000 g	Max. weight w. overall length 5.04 m
Leergewicht der Holztransportbox	20000 g	Netweight per wooden transport box

Basic technical data:

Montagezubehör:

Seilabhängung mit Schlaufe 1 Meter	065520	suspend cable with loop 1 meter
Seilabhängung mit Schlaufe 3 Meter	065521	suspend cable with loop 3 meters
Seilabhängung mit Schlaufe 5 Meter	065522	suspend cable with loop 5 meters
Seilabhängung mit Karabinerhaken 1 Meter	065523	suspend cable with carabiner 1 meter
Seilabhängung mit Karabinerhaken 3 Meter	065524	suspend cable with carabiner 3 meter
Seilabhängung mit Karabinerhaken 5 Meter	065525	suspend cable with carabiner 5 meter
Seilabhängung mit Trapezblechhaken 1 Meter	065526	suspend cable with trapezoidal sheet hook 1 meter
Seilabhängung mit Trapezblechhaken 3 Meter	065527	suspend cable with trapezoidal sheet hook 3 meter
Seilabhängung mit Trapezblechhaken 5 Meter	065528	suspend cable with trapezoidal sheet hook 5 meter
Seilabhängung mit Betonanker 1 Meter	065529	suspend cable with concrete anchor 1 meter
Seilabhängung mit Betonanker 3 Meter	065530	suspend cable with concrete anchor 3 meter
Seilabhängung mit Betonanker 5 Meter	065531	suspend cable with concrete anchor 5 meter
Schraubhaken	090129	screw hook
Deckenmontageadapter	065502	ceiling mounting adapter
Tragschienenverbinder	065500	rail connector
Montageadapter	065501	mounting adapter
Anfangs- und Endeinspeisung 14-polig	066501	initial and end feed 14-pole
Mittelpunkteinspeisung 2x 14-polig	066503	central feed 2x 14-pole
Anschlusskabel 7-polig 1 Meter	699038	connection cable 7-pole 1 meter
Anschlusskabel 7-polig 3 Meter	699039	connection cable 7-pole 3 meter
Anschlusskabel 7-polig 5 Meter	699040	connection cable 7-pole 5 meter

Mounting accessories:

MONTAGEANLEITUNG

tempLED RayLine MAX V2 Serie Anhang

INSTALLATION GUIDE

tempLED RayLine MAX V2 series Appendix

Zubehör:

Zubehör:		Accessories:
Universaladapter (bis max. 25 kg)	066514	universal adapter (up to max. 25 kg)
Universaladapter klein (bis max. 3 kg)	066515	small universal adapter (up to max. 3 kg)
Universalanschluss mit Pinbelegung 1/2/5/6	066505	universal power output w pin assignment 1/2/5/6
Universalanschluss mit Pinbelegung 1/2/3/4	066506	universal power output w pin assignment 1/2/3/4
Universalanschluss mit Pinbelegung 3/4/5/6	066507	universal power output w pin assignment 3/4/5/6
SensorSystem <i>MASTER</i>	066508	SensorSystem <i>MASTER</i>
SensorSystem <i>SLAVE</i>	066509	SensorSystem <i>SLAVE</i>
Casambimodul Typ 10	066511	Casambi module type 10
Casambimodul Typ 60	066512	Casambi module type 60
Notlichtmodul	066513	emergency light module
Notstrommodul für Zentralbatteriesysteme	699015	emergency power module for centralized battery systems
Verbindungskabelset als Bausatz 1 Meter	066516	connection cable set as self-mounting kit 1 meter
Verbindungskabelset als Bausatz 3 Meter	066517	connection cable set as self-mounting kit 3 meter
Verbindungskabelset als Bausatz 5 Meter	066518	connection cable set as self-mounting kit 5 meter

Maximale Belastung von Leitungsschutzautomaten:

Maximum load of automatic circuit breakers:

Sicherungsautomat	B10	B16	C10	C16	Automatic circuit breaker
Leitungsdurchmesser	1,5 mm ²	2,5 mm ²	1,5 mm ²	2,5 mm ²	Conductor diameter
Anzahl RayLine Max V2 25	65	100	65	100	Quantity RayLine Max V2 25
Anzahl RayLine Max V2 40	19	30	19	30	Quantity RayLine Max V2 40
Anzahl RayLine Max V2 70	16	26	16	26	Quantity RayLine Max V2 70
Anzahl RayLine Max V2 100	8	13	8	13	Quantity RayLine Max V2 100
Anzahl RayLine Max V2 25 DALI	17	28	17	28	Quantity RayLine Max V2 25 DALI
Anzahl RayLine Max V2 40 DALI	17	28	17	28	Quantity RayLine Max V2 40 DALI
Anzahl RayLine Max V2 70 DALI	14	23	14	23	Quantity RayLine Max V2 70 DALI
Anzahl RayLine Max V2 100 DALI	15	24	15	24	Quantity RayLine Max V2 100 DALI

Technische Änderungen vorbehalten.

Specifications are subject to change without notice.