

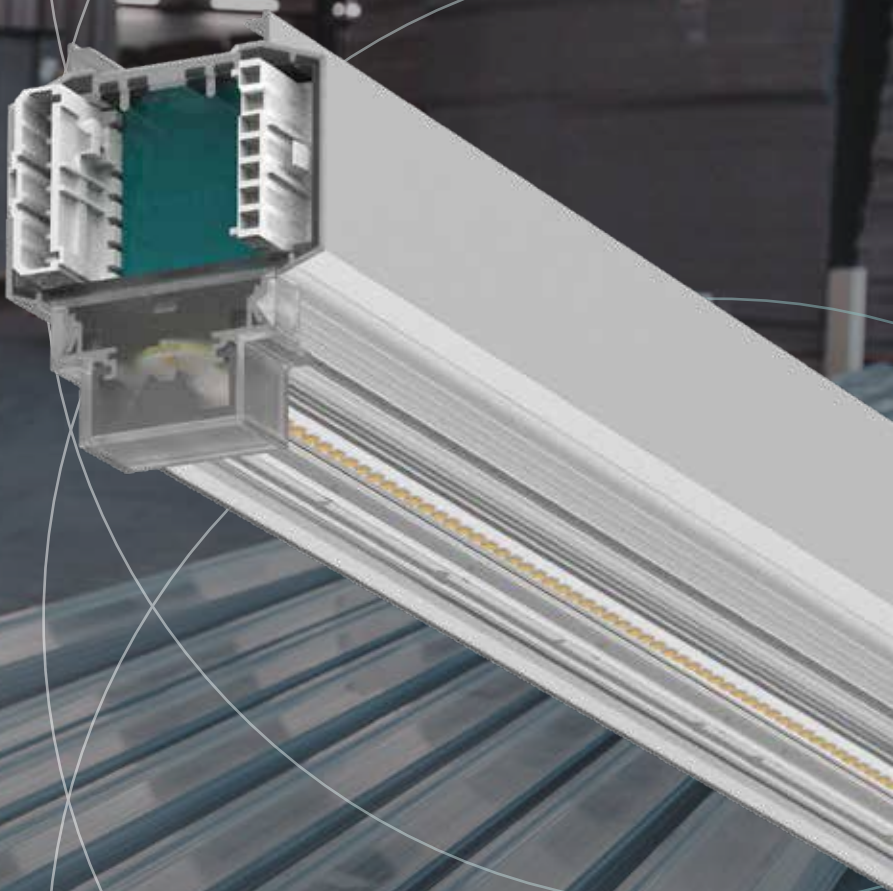

www.tempLED.de

tempLED



LINIENBELEUCHTUNGSSYSTEM
tempLED RayLine Max V2

25 | 40 | 70 | 100

HALLENLEUCHTEN 
HOHE TEMPERATUREN 

Unser Kunde
Dinkhauser Kartonagen

tempLED

schnelle Installation an wahlweise bereits vorhandenen oder neu gesetzten Montagepunkten

modularer Gesamtaufbau mit austausch- und ersetzbaren Hauptkomponenten



Systemeffizienz bis zu 170 Lumen pro Watt

optionale Ausführung für Hochtemperaturanwendungen bis **+70° Celsius** verfügbar

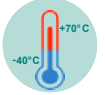

stabiles Tragschienensystem aus Aluminiumstrangpressprofil mit bis zu 100 kg Tragkraft

Stecksystem mit bis zu 14-poliger Durchgangsverdrahtung für Plug & Play

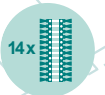

optionale Steuerungs- und Sicherheitssysteme:

energieeffizientes Konstantstromnetzteil mit optionaler DALI-2-Dimmung oder optionaler Konstantlichtstromregelung (CLO)



modulares Leuchtenträgersystem mit langlebigen und leuchtstarken LED-Lichtfeldern



nach Standard IK08 stoßfeste und UV-beständige Hochleistungslichtlenkungsoptiken in Kollimatortechnologie zur Streulichtreduzierung mit fünf praxiserfahrenen Abstrahlwinkeln



Lichtverteilungskurven tempLED RayLine Max V2 25 | 40 | 70 | 100



ASY
einseitig links oder rechts
asymmetrisch tiefstrahlend
Kollimatortechnologie



BATWING
symmetrisch breitstrahlend
Abstrahlwinkel: ca. 90 Grad
Kollimatortechnologie

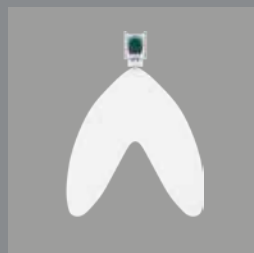

DASY
beidseitig
asymmetrisch tiefstrahlend
Kollimatortechnologie

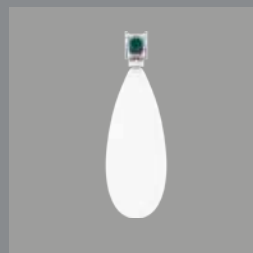

INTENSE
symmetrisch tiefstrahlend
Abstrahlwinkel: ca. 40 Grad
Kollimatortechnologie

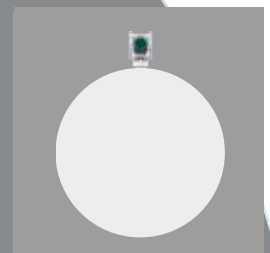

OPAL
symmetrisch
diffuse Lichtverteilung
Abstrahlwinkel: ca. 120 Grad

tempLED

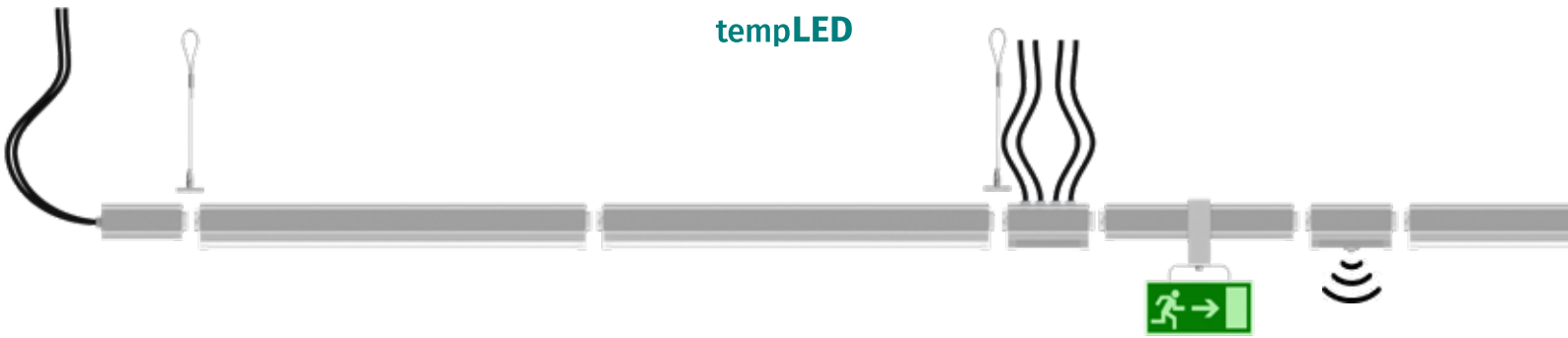

Ansichten tempLED RayLine Max V2

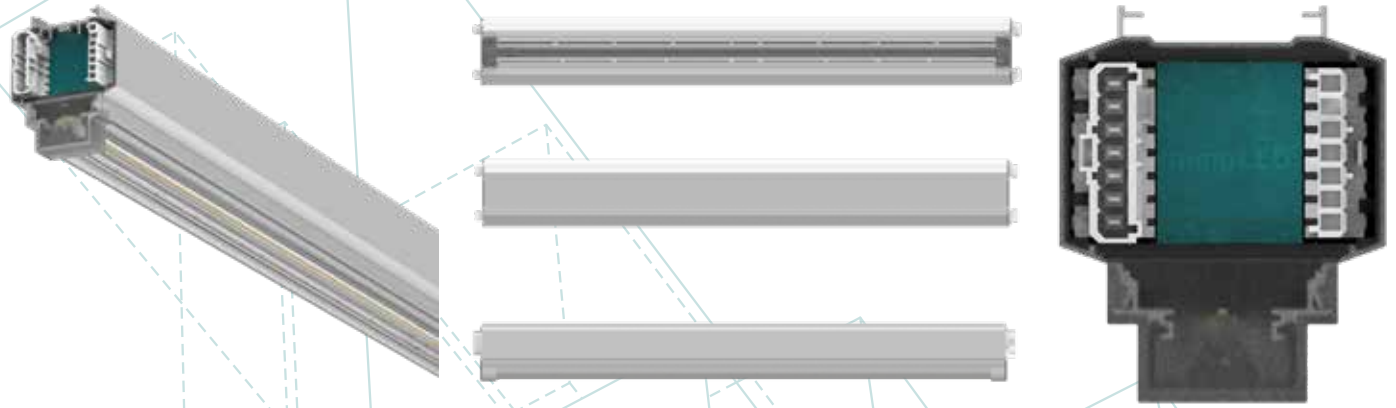

Abmessungen tempLED RayLine Max V2

1.680 mm | 3.360 mm | 5.040 mm

1.680 mm



3.360 mm



5.040 mm



70,8 mm



84,2 mm

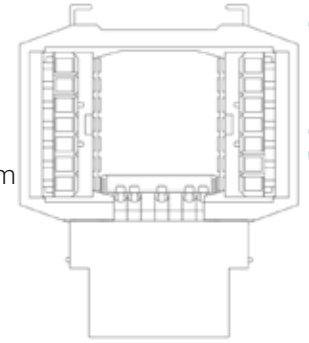

Montagemöglichkeiten tempLED RayLine Max V2

Decken-
montageadapter



Höhenverstellbare
Seilabhängung
(0,10 - 4,90 m)
kombiniert mit
Schlaufe

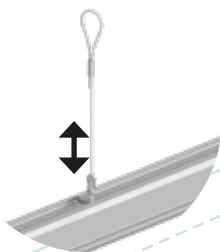

Höhenverstellbare
Seilabhängung
(0,10 - 4,90 m)
kombiniert mit
Karabinerhaken

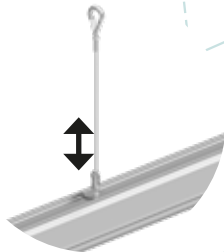

Höhenverstellbare
Seilabhängung
(0,10 - 4,90 m)
kombiniert mit
Trapezblechhaken

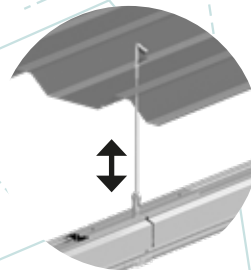

Höhenverstellbare
Seilabhängung
(0,10 - 4,90 m)
kombiniert mit
Betonanker

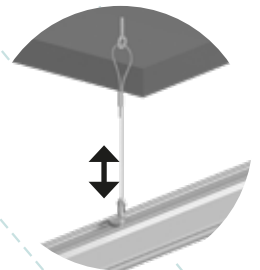

Allgemeine technische Daten

nach IEC, gleich für alle Leuchtentypen



Lichttechnische Eigenschaften:

Initialer Lichtstrom:	4.080 bis 17.000 Lumen
Lichtstromtoleranz:	± 10 Prozent
Initiale Systemeffizienz:	von 150 bis 170 Lumen pro Watt
Initiale, ähnlichste Farbtemperatur:	2.700 3.000 4.000 5.000 6.500 Kelvin ¹
Initialer Farbwiedergabeindex (CRI):	Ra > 80
Initiale Farbkonsistenz:	< 3 SDCM
Verfügbare symmetrische Abstrahlwinkel:	BATWING INTENSE OPAL
Verfügbare asymmetrische Abstrahlwinkel:	ASY (links- oder rechtsseitig) DASY
Fotobiologische Sicherheit:	IEC/TR 62778: 1
Kompaktflimmergrad (CFD):	auf Anfrage
Streulichtreduzierung:	ja, mit Kollimatortechnologie

Elektrotechnische Eigenschaften:

Spannungsversorgung AC:	198 bis 240 Volt
Netzfrequenz:	50 / 60 Hertz
Spannungsversorgung DC:	176 bis 250 Volt
Systemleistung:	25 bis 100 Watt
Systemleistungstoleranz:	± 10 Prozent
Leistungsfaktor:	> 0,95
Überspannungsschutz:	ja
Überhitzungsschutz:	ja
Temperaturüberwachung:	ja
Total Harmonic Distortion (THD):	< 10 Prozent
ATEX - Temperaturklasse:	T6
Tc - Temperatur:	+75 Grad Celsius
Geeignet für Notlichtinstallationen:	ja, gemäß EN 60598-2-22 und IEC 61347-2-13, Anhang J durch DC-Erkennung (0 Hz, pulsierender DC), ein-/ausschaltbar; auf Anfrage: Dimmung auf 15 Prozent der Nominalleistung im DC-Betrieb

Energetische Eigenschaften:

Gültig für alle tempLED RayLine Max V2 25:	Dieses Produkt enthält eine Lichtquelle der Energieeffizienzklasse C.
Gültig für alle tempLED RayLine Max V2 40 - 100:	Dieses Produkt enthält eine Lichtquelle der Energieeffizienzklasse B.

Montagetechnische Informationen:

Montagemöglichkeiten:	Deckenmontage Höhenverstellbare Pendelmontage mit Seilabhängung (0,10 bis 4,90 Meter)
-----------------------	--

¹ weitere Farbtemperaturen auf Anfrage erhältlich.

Steuerungstechnische Eigenschaften:

Dimmung:	DALI-2 optional
Minimaler Dimmlevel:	10 Prozent
Konstantlichtstromregelung (CLO):	optional
Steuerung über das Casambi-Netzwerk:	optional für Modelle mit DALI-Dimmung ¹
Notlicht-Modul:	optional ²
Human Centric Lighting:	auf Anfrage
Tageslichtsteuerung:	optional über Casambi ¹ oder SensorSystem ³ für Modelle mit DALI-Dimmung
Anwesenheitssteuerung:	optional über SensorSystem ³ für Modelle mit DALI-Dimmung

Gehäusetechnische Eigenschaften:

Serienmäßiger Arbeitstemperaturbereich:	-40 bis +50 Grad Celsius
Optionaler Arbeitstemperaturbereich:	-40 bis +70 Grad Celsius
Serienmäßige Schutzart:	IP 44
Optionale Schutzarten:	IP 55
Stoßfestigkeitsgrad:	IK08
Schutzklasse:	I
D - Kennzeichen:	ja
Material des Leuchtengehäuses und des Kühlkörpers:	Aluminiumstrangpressprofil
Material der Lichtlenkungsoptiken:	stoßfestes und UV-beständiges PMMA
Material des opalen Diffusors:	stoßfestes und UV-beständiges Polycarbonat
Gehäusefarbe:	Aluminium natur ⁴
Gehäuseoberfläche:	blank ⁴
Zuleitungskabeleingang:	Kabelverschraubung
Serienmäßige Anzahl Zuleitungspole mit Durchgangsverdrahtung:	10
Optionale Anzahl Zuleitungspole mit Durchgangsverdrahtung:	12 14

Weitere Informationen:

Zertifikate:	ENEC in Vorbereitung
Konformitäten:	CE RoHS DIN 10500 (HACCP IFS) ⁵
Lebensdauer (L70B10C1):	ca. 100.000 Stunden
Lebensdauer (L90B10C1):	ca. 50.000 Stunden
Vollgarantie:	5 Jahre ⁶
Ersatzteilgarantie:	10 Jahre
Lieferumfang:	konfektionierte Leuchte

¹ nur einsetzbar bei Umgebungstemperaturen von max. +50 Grad Celsius. ² nur einsetzbar bei Umgebungstemperaturen von +5 bis +50 Grad Celsius.

³ nur einsetzbar bei Umgebungstemperaturen von -20 bis +45 Grad Celsius.

⁴ optionale Gehäuseausführungen: Aluminium eloxiert, Lackierungen nach RAL-Farbkarte, Pulverbeschichtungen nach RAL-Farbkarte oder Kunstharzbeschichtung.

⁵ DIN 10500 nur gültig für Leuchten mit opalem Diffusor aus Polycarbonat.

⁶ gemäß den Garantiebedingungen der tempLED GmbH, ausgenommen Zubehörartikel.

Logistische Informationen:

Maximales Gewicht je Tragschieneneneinheit mit 1,68 Meter Länge:	ca. 4.200 g
Maximales Gewicht je Tragschieneneneinheit mit 3,36 Meter Länge:	ca. 8.000 g
Maximales Gewicht je Tragschieneneneinheit mit 5,04 Meter Länge:	ca. 12.000 g
Anzahl Linienmeter pro Holzbox:	105,84
Abmessungen der Holzbox L x B x H:	5.131 x 784 x 425 mm
Leergewicht der Holzbox:	ca. 20.000 g



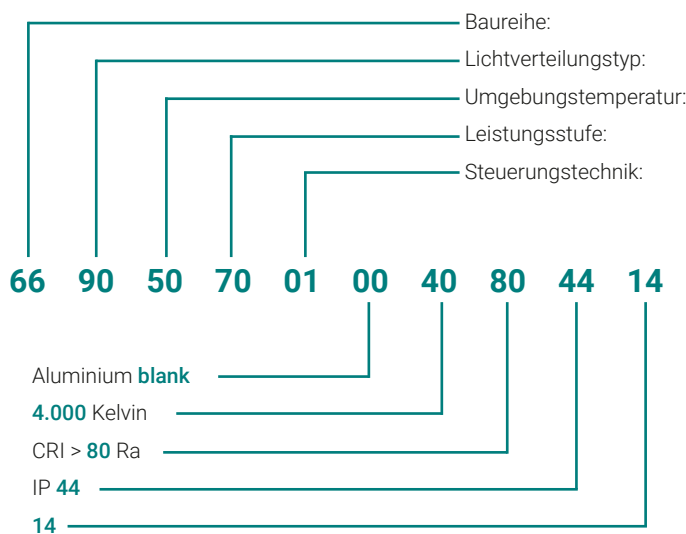









tempLED RayLine Max V2 - so bestellen Sie Ihre Wunschleuchte: Die Beispielartikelnummer





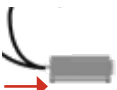

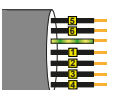

tempLED RayLine **Max V2**
BATWING [symmetrisch breitstrahlend]
 bis **+50 Grad** Celsius
70 Watt und **11.900 Lumen**
DALI-2-Dimmung

tempLED RayLine Max V2 - alle Varianten und Optionen auf einen Blick: Die Artikelnummernmatrix

System / Serie:	66										tempLED RayLine Max V2
Optik / Lichtverteilung:		20									ASY [linksseitig ca. 20° asymmetrisch tiefstrahlend]
		21									ASY [rechtsseitig ca. 20° asymmetrisch tiefstrahlend]
		90									BATWING [ca. 90° symmetrisch breitstrahlend]
		22									DASY [beidseitig ca. 2x 20° asymmetrisch tiefstrahlend]
		40									INTENSE [ca. 40° symmetrisch tiefstrahlend]
		12									OPAL [ca. 120° symmetrisch diffus strahlend]
Umgebungstemperatur:			50								-40 bis +50 Grad Celsius
			70								-40 bis +70 Grad Celsius
Leistungsdaten/Lichtstrom:				25							25 Watt / 4.080 Lumen
				40							40 Watt / 6.800 Lumen
				70							70 Watt / 11.900 Lumen
				99							100 Watt / 17.000 Lumen
Steuerung / Dimmung:					00						On / Off
					01						DALI-2-Dimmung
					11						Konstantlichtstromregelung (CLO)
Gehäusefarbe:						00					Aluminium blank
Farbtemperatur:							27				2.700 Kelvin
							30				3.000 Kelvin
							40				4.000 Kelvin (Standardfarbtemperatur)
							50				5.000 Kelvin
							65				6.500 Kelvin
Farbwiedergabeindex:								80			CRI > 80 Ra
Leuchtenschutzart:									44		IP 44
									55		IP 55
Anzahl Zuleitungspole:										10	10-polig mit Durchgangsverdrahtung
										12	12-polig mit Durchgangsverdrahtung
										14	14-polig mit Durchgangsverdrahtung

tempLED	Systemkomponentenkatalog RayLine Max V2	Art.-Nr.	GTIN / EAN
	Tragschienenverbinder zur Verbindung von zwei Tragschienen inkl. Befestigungspunkt für Seilabhangung und zwei Drehknopfschrauben, Lange: 280 mm, Material: Aluminium, Ausfuhung: blank	065500	4260745235396
	Montageadapter zur flexiblen und frei wahlbaren Montage von neuen oder bereits bestehenden Seilabhangungen an den RayLine V2 - Tragschienen, Material: Stahl, Ausfuhung: feuerverzinkt	065501	4260745235402
	Deckenmontageadapter zur direkten Montage der RayLine V2 - Tragschienen an Raumdecken, flexibel ausrichtbar, Abstand zur Oberflache: ca. 20 mm, Material: Stahl, Ausfuhung: feuerverzinkt, Lieferung als Set inkl. Montageadapter 065501	065502	4260745235419
	Schraubhaken, Baugroe M6 zur direkten Montage der RayLine V2 - Tragschienen an neu installierte oder bereits vorhandene Kettenabhangungen, max. Offnung: 15 mm, inkl. Aushangesicherung, Material: Stahl, Ausfuhung: vernickelt, zur Verwendung mit 065500 oder 065501	090129	4260745233767
	Seilabhangung mit Schlaufe Material: Stahl, Ausfuhung: verzinkt, zur Verwendung mit 065500 oder 065501 Seillange: 1,00 m , hohenverstellbare Hangetiefe: von 0,10 bis 0,90 m Seillange: 3,00 m , hohenverstellbare Hangetiefe: von 0,10 bis 2,90 m Seillange: 5,00 m , hohenverstellbare Hangetiefe: von 0,10 bis 4,90 m	065520 065521 065522	4260745235631 4260745235648 4260745235655
	Seilabhangung mit Karabinerhaken Material: Stahl, Ausfuhung: verzinkt, zur Verwendung mit 065500 oder 065501 Seillange: 1,00 m , hohenverstellbare Hangetiefe: von 0,10 bis 0,90 m Seillange: 3,00 m , hohenverstellbare Hangetiefe: von 0,10 bis 2,90 m Seillange: 5,00 m , hohenverstellbare Hangetiefe: von 0,10 bis 4,90 m	065523 065524 065525	4260745235662 4260745235679 4260745235686
	Seilabhangung mit Trapezblechhaken Material: Stahl, Ausfuhung: verzinkt, zur Verwendung mit 065500 oder 065501 Seillange: 1,00 m , hohenverstellbare Hangetiefe: von 0,10 bis 0,90 m Seillange: 3,00 m , hohenverstellbare Hangetiefe: von 0,10 bis 2,90 m Seillange: 5,00 m , hohenverstellbare Hangetiefe: von 0,10 bis 4,90 m	065526 065527 065528	4260745235693 4260745235709 4260745235716
	Seilabhangung mit Betonanker Material: Stahl, Ausfuhung: verzinkt, zur Verwendung mit 065500 oder 065501 Seillange: 1,00 m , hohenverstellbare Hangetiefe: von 0,10 bis 0,90 m Seillange: 3,00 m , hohenverstellbare Hangetiefe: von 0,10 bis 2,90 m Seillange: 5,00 m , hohenverstellbare Hangetiefe: von 0,10 bis 4,90 m	065529 065530 065531	4260745235723 4260745235730 4260745235747
	Anfangs- oder Endeinspeisung als Bausatz, 14-polig Set zur Selbstmontage, fur die Einspeisung am Anfang oder am Ende des RayLine Max V2 - Linienbeleuchtungssystems, zwei stirnseitig integrierte Kabelverschraubungen in der Baugroe M32 Lieferung ohne Anschlusskabel integriert in einer Linienleuchtentragschiene, Lange: 140 mm, Material: Aluminium, Ausfuhung: blank Anfangseinspeisung Endeinspeisung	066501 066502	4260745237741 4260745237864
	Mittelpunkteinspeisung als Bausatz, 2 x 14-polig Set zur Selbstmontage, fur die Einspeisung in der Mitte des RayLine Max V2 - Linienbeleuchtungssystems, vier auf der Oberseite integrierte Kabelverschraubungen in der Baugroe M25 Lieferung ohne Anschlusskabel integriert in einer Linienleuchtentragschiene, Lange: 280 mm, Material: Aluminium, Ausfuhung: blank ohne Durchgangsverdrahtung mit Durchgangsverdrahtung	066503 066504	4260745237611 4260745237628
	Anschlusskabel, 7-polig, passend fur alle Einspeisesysteme 7-poliges Anschlusskabel, fertig konfektioniert, fur die tempLED RayLine - Linienbeleuchtungssysteme, Ausfuhung: Oflex CL110 7G2,5, Auendurchmesser: 11,1 mm, Kabelfarbe: grau benotigte Mengen: je 2x fur die Anfangs- /Endeinspeisungen und je 4x fur die Mittelpunkteinspeisungen Lange: 1,00 Meter Lange: 3,00 Meter Lange: 5,00 Meter	699038 699039 699040	4260745233088 4260745233095 4260745233101
	Verbindungskabelset als Bausatz, 14-polig Verbindungskabelset zur Selbstmontage zwischen zwei Linienleuchtensystemen, zum Beispiel zur Uberbruckung von Dachtragern, Luftungsschachten, Kabelstegen oder ahnlichen bauseitigen Einrichtungen, Kabelaufuhung: Oflex CL 110 7G2,5, Auendurchmesser: 11,1 mm, Kabelfarbe: grau, Lieferung inkl. je einer Anfangs- und Endeinspeisung zur Selbstmontage Lange: 1,00 Meter Lange: 3,00 Meter Lange: 5,00 Meter	066516 066517 066518	4260745237710 4260745237727 4260745237734

tempLED	Zubehörcatalog RayLine Max V2	Art.-Nr.	GTIN / EAN
	Universaladapter für die Montage von z.B. Hallenleuchten am tempLED RayLine Max V2 - Linienbeleuchtungssystem, maximale Belastbarkeit: 25 kg, Material: Stahl, Ausführung: feuerverzinkt	066514	4260745237697
	Universalsadapter klein für die Montage von z.B. Hinweisschildern oder Verkehrsspiegel am tempLED RayLine Max V2 - Linienbeleuchtungssystem, maximale Belastbarkeit: 3 kg, Material: Stahl, Ausführung: feuerverzinkt	066515	4260745237703
	Universalanschluss, 5-polig universeller Stromversorgungsausgang für das tempLED RayLine Max V2 - Linienbeleuchtungssystem, 5-polige Buchse, maximale Belastbarkeit: 230 VAC / 50-60 Hz - 10 A integriert in einer Linienleuchtentragschiene, Länge: 140 mm, Material: Aluminium, Ausführung: blank mit Pinbelegung 1 / 2 / 5 / 6 mit Pinbelegung 1 / 2 / 3 / 4 mit Pinbelegung 3 / 4 / 5 / 6	066505 066506 066507	4260745237635 4260745237642 4260745237659
	Integrated Universalanschluss, 5-polig technische Daten analog zum Universalanschluss, jedoch für den vollintegrierten Einbau in ein freies Blindmodul des tempLED RayLine Max V2 - Linienbeleuchtungssystems mit Pinbelegung 1 / 2 / 5 / 6 mit Pinbelegung 1 / 2 / 3 / 4 mit Pinbelegung 3 / 4 / 5 / 6	065544 065545 065546	4260745237765 4260745237833 4260745237840
	Bewegungsmelder- und Lichtsensormodul tempLED RayControl kombiniertes Bewegungsmelder und Lichtsensormodul für das tempLED RayLine Max V2 - Linienbeleuchtungssystem mit integrierter DALI/DALI-2 - Dimmung, Stromversorgung und Datenaustausch über die DALI-Steuerleitungen, maximale Leitungslänge: 300 Meter, einsetzbar bei Umgebungstemperaturen von -20 bis +45 Grad Celsius		
	SensorSystem MASTER Bewegungsmelder in Passiv-Infrarot (PIR) - Technologie, Erfassungsbereich: 360 Grad, Erfassungswinkel: 20 Grad, maximale Montagehöhe: 17 Meter, Erfassungsbereich: maximal 18 x 18 Meter (bei 17 Meter Montagehöhe), Lichtsensor mit Messbereich von 2 bis 2.000 Lux, kombiniert mit einer SensorSystem ControlBox zur Stromversorgung der Sensoren und Auswertung der Sensorsignale, Steuerung und Parametrierung über Bluetooth 4.0 und herstellereitiger Apps für Android und iOS, Bluetooth-Reichweite: max. 15 Meter, maximal steuerbare Anzahl an DALI-Lichtmodulen: 32, maximal zusätzlich auswert- und versorgbare Anzahl an Sensoren: 3, integrierte Echtzeituhr (RTC) mit 72 Stunden Stromausfallüberbrückung integriert in einer Linienleuchtentragschiene, Länge 280 mm, Material: Aluminium, Ausführung: blank	066508	4260745237772
	SensorSystem SLAVE Bewegungsmelder in Passiv-Infrarot (PIR) - Technologie, Erfassungsbereich: 360 Grad, Erfassungswinkel: 20 Grad, maximale Montagehöhe: 17 Meter, Erfassungsbereich: maximal 18 x 18 Meter (bei 17 Meter Montagehöhe), Lichtsensor mit Messbereich von 2 bis 2.000 Lux, Stromversorgung und Auswertung wahlweise mittels der SensorSystem ControlBox oder dem SensorSystem MASTER über die DALI-Steuerleitungen integriert in einer Linienleuchtentragschiene, Länge 140 mm, Material: Aluminium, Ausführung: blank	066509	4260745237796
	Integrated SensorSystem MASTER technische Daten analog zum SensorSystem MASTER, jedoch für den vollintegrierten Einbau in ein freies Blindmodul des tempLED RayLine Max V2 - Linienbeleuchtungssystems	065542	4260745237802
	Integrated SensorSystem SLAVE technische Daten analog zum SensorSystem SLAVE, jedoch für den vollintegrierten Einbau in ein freies Blindmodul des tempLED RayLine Max V2 - Linienbeleuchtungssystems Wichtiger Hinweis: Das tempLED RayControl (Integrated) SensorSystem SLAVE kann nur in Verbindung mit einem (Integrated) SensorSystem MASTER oder einem externen DALI/DALI-2 - Netzwerk mit entsprechender Stromversorgung (10 bis 22,5 VDC, je 6 mA) betrieben werden.	065543	4260745237758
	Notlicht-Modul mit automatischer Erkennung des Ausfalls und der Rückkehr der Versorgungsspannung, Anzeige des Funktionsstatus, Akkutyp: LiFePO4, Laufzeit: ca. 3 Stunden mit einer Ausgangsleistung von ca. 3,5 Watt, Wiederaufladezeit: ca. 24 Stunden, nur einsetzbar bei Umgebungstemperaturen von +5 bis +50 Grad Celsius, fertig in einer Leuchte montiert Wichtiger Hinweis: Lichtbänder mit integrierter DALI/DALI-2-Dimmung ermöglichen den Datenaustausch und Steuerung (z.B. Statusmeldungen und Testfunktion) über ein externes DALI/DALI-2-Netzwerk.	065534	4260745236683
	Notstrommodul für Zentralbatteriesysteme Mischbetriebsbaustein ohne Überwachung und Adressierung für Zentralbatteriesysteme, Steuerung über zentrale Überwachung, maximale Schaltleistung: 500 Watt, nur einsetzbar bei Umgebungstemperaturen von max. +50 Grad Celsius, fertig in einer Leuchte montiert	699015	4260669198999

tempLED	Zubehörcatalog RayLine Max V2	Art.-Nr.	GTIN / EAN
CASAMBI	Casambi-Steuerungsmodul Typ 10 zur Einbindung in und Steuerung des tempLED RayLine Max V2 - Linienbeleuchtungssystems über das Casambi-Netzwerk; passend für alle tempLED RayLine Max V2 - Linienleuchten mit integrierter DALI/DALI-2 - Dimmung, maximal steuerbare Anzahl an DALI-Lichtmodulen: 10, nur einsetzbar bei Umgebungstemperaturen von max. +50 Grad Celsius integriert in einer Linienleuchten-tragschiene, Länge: 280 mm, Material: Aluminium, Ausführung: blank	066511	4260745237666
CASAMBI	Casambi-Steuerungsmodul Typ 60 zur Einbindung in und Steuerung des tempLED RayLine Max V2 - Linienbeleuchtungssystems über das Casambi-Netzwerk; passend für alle tempLED RayLine Max V2 - Linienleuchten mit integrierter DALI/DALI-2 - Dimmung, maximal steuerbare Anzahl an DALI-Lichtmodulen: 60, nur einsetzbar bei Umgebungstemperaturen von max. +50 Grad Celsius integriert in einer Linienleuchten-tragschiene, Länge: 280 mm, Material: Aluminium, Ausführung: blank	066512	4260745237673

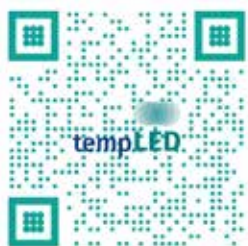
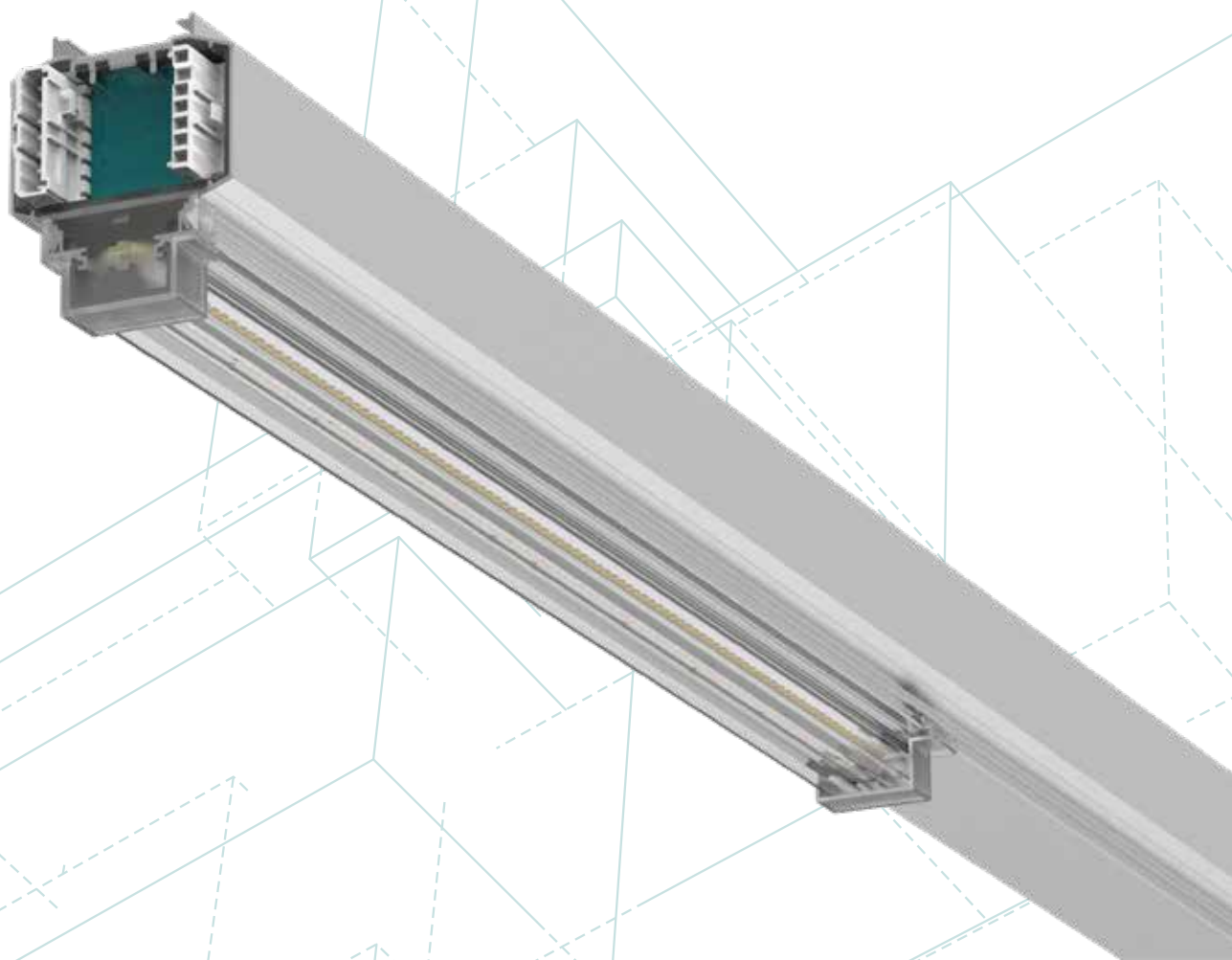

Direktlink zum tempLED-
Downloadportal

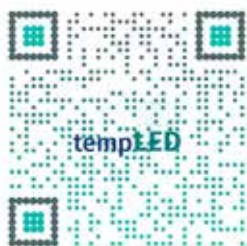

Direktlink zum tempLED-
Produktkonfigurator



LED ist nachhaltig.
LED ist Zukunft.

Die tempLED-Leuchten erfüllen eine Recyclingquote von > 90%. Das ist unser Produktversprechen an Sie.

Wann starten Sie?