

www.tempLED.de

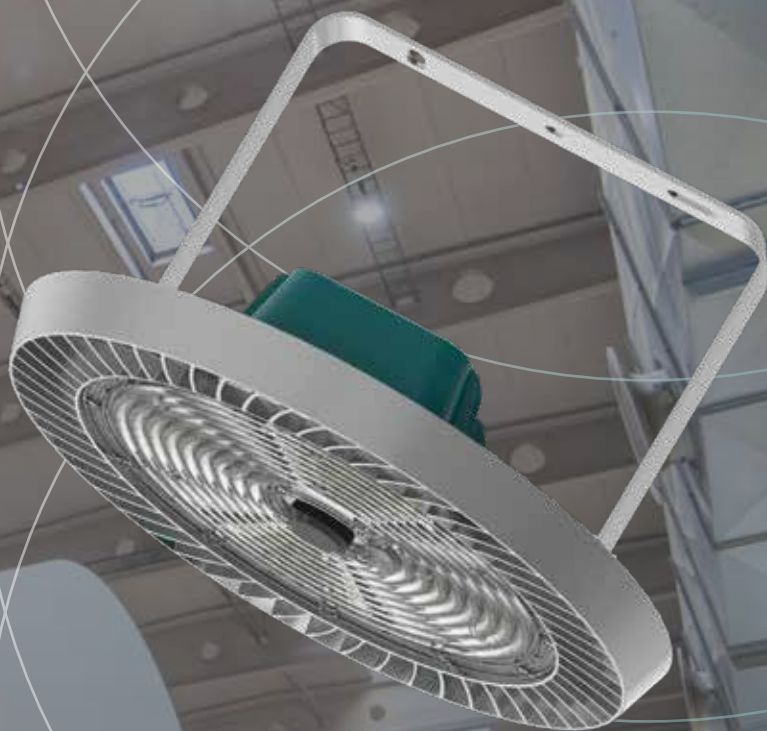

tempLED



HALLENLEUCHE

tempLED RayBeam Pro V2

100 | 150 | 200 | 300

Unser Kunde
NorskeSkog

HALLENLEUCHTEN 

tempLED

Systemeffizienz bis zu 200 Lumen pro Watt



modularer Gesamtaufbau mit austausch- und ersetzbaren Hauptkomponenten



optionale Sicherheitssysteme



Druckausgleichsmembran gegen Kondenswasserbildung



energieeffizientes Konstantstromnetzteil mit optionaler DALI2-Dimmung und optionaler Konstantlichtstromregelung (CLO)



stabiles Leuchtgehäuse mit langlebiger Pulverbeschichtung



leistungsstarker und staub-durchlässiger Aluminiumdruckgusskühlkörper



langlebiges und leuchtstarkes LED-Lichtfeld

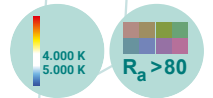

Zhaga - 18 - Steckplatz für optionale Steuerungssysteme



nach Standard IK08 stoßfeste und UV-beständige Hochleistungslichtlenkungsoptiken in Linartechnologie zur Streulichtreduzierung mit drei praxisgerechten Abstrahlwinkeln



Lichtverteilungskurven tempLED RayBeam Pro V2 100 | 150 | 200 | 300

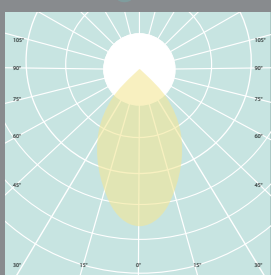

60 Grad symmetrisch
Linartechnologie

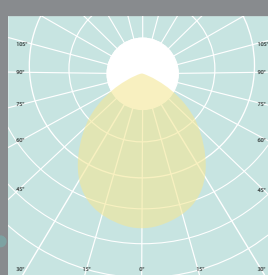

90 Grad symmetrisch
Linartechnologie

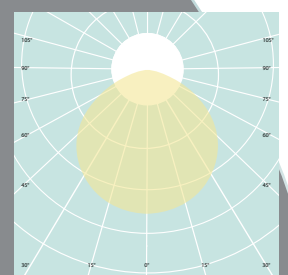

120 Grad symmetrisch

Ansichten tempLED RayBeam Pro V2 100 | 150 | 200 | 300

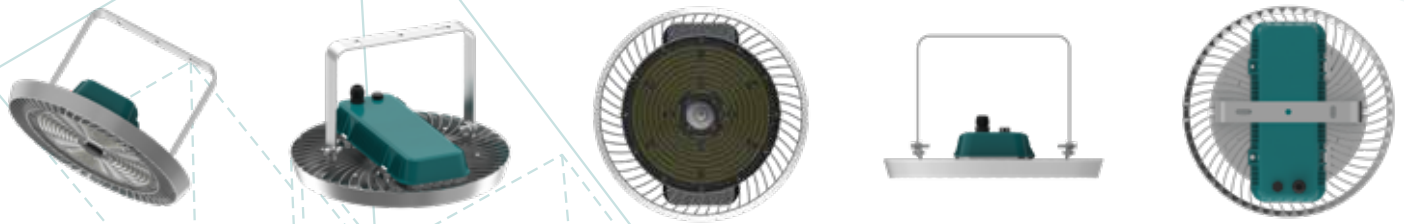

Abmessungen tempLED RayBeam Pro V2 100 | 150 | 200 | 300

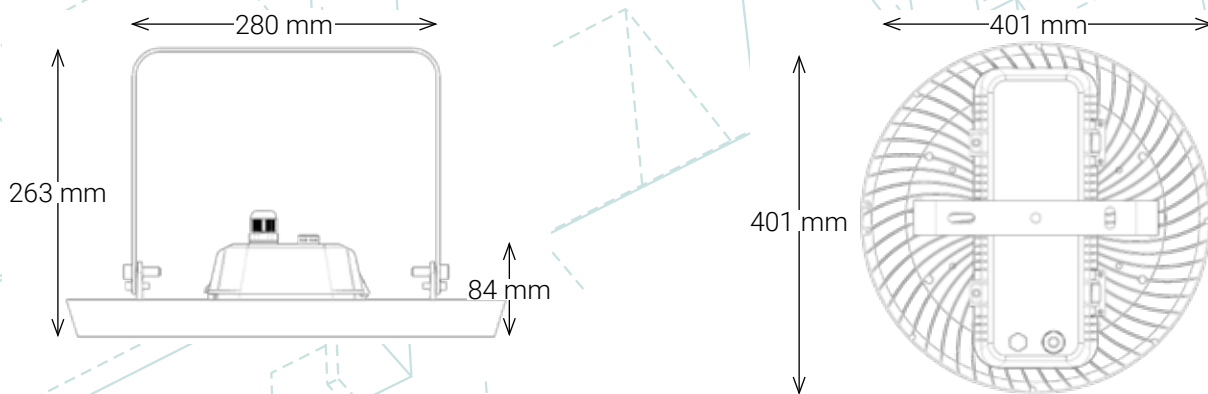

Montagemöglichkeiten tempLED RayBeam Pro V2 100 | 150 | 200 | 300

Bügelmontage¹

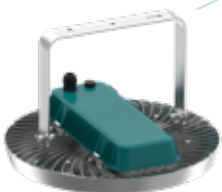

Pendelmontage²

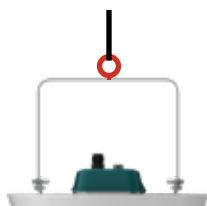

Doppelmontage³



¹ Verstellbereich bei Oberflächenmontage mit serienmäßigem Montagebügel: 0 bis +90 Grad.

² Passendes Montagematerial als Zubehör (932212) erhältlich.

³ Passendes Montagematerial als Zubehör (312927) erhältlich.

Allgemeine technische Daten

nach IEC, gleich für alle Leuchtentypen



Lichttechnische Eigenschaften:

Initialer Lichtstrom:	20.000 bis 60.000 Lumen
Lichtstromtoleranz:	± 10 Prozent
Initiale Systemeffizienz:	bis zu 200 Lumen pro Watt
Initiale, ähnlichste Farbtemperatur:	4.000 Kelvin 5.000 Kelvin ¹
Initialer Farbwiedergabeindex (CRI):	Ra > 80
Initiale Farbkonsistenz:	< 5 SDCM
Verfügbare symmetrische Abstrahlwinkel:	60 90 120 Grad
Fotobiologische Sicherheit:	IEC/TR 62778: 1
Streulichtreduzierung:	ja, mit Lineartechnologie (bei 60 und 90 Grad)
Kompaktflimmergrad (CFD):	1 Prozent
Stroboskopische Sichtbarkeitsmessung (SVM):	< 0,03
Kurzzeitflicker (Pst LM):	< 0,02

Elektrotechnische Eigenschaften:

Spannungsversorgung AC:	100 bis 240 Volt
Netzfrequenz:	50 / 60 Hertz
Spannungsversorgung DC:	145 bis 250 Volt
Systemleistung:	100 bis 300 Watt
Systemleistungstoleranz:	± 10 Prozent
Leistungsfaktor:	> 0,90
Überspannungsschutz:	ja
Überhitzungsschutz:	ja
Temperaturüberwachung:	ja
Total Harmonic Distortion (THD):	< 10 Prozent
ATEX - Temperaturklasse:	T5
Tc - Temperatur:	+ 90 Grad Celsius
Zhaga-18-Steckplatz:	ja, auf der Unterseite der Leuchte

Energetechnische Eigenschaften:

Gültig für alle tempLED RayBeam Pro V2:	Dieses Produkt enthält eine Lichtquelle der Energieeffizienzklasse A.
---	---

Montagetechnische Informationen:

Serienmäßige Montagemöglichkeiten:	Montagebügel mit Verstellbereich 0 bis +90 Grad
Optionale Montagemöglichkeiten:	Pendelmontage mit Montageöse 932212, Doppelmontage mit Doppelhalter 312927, Kranmontage mit Kranmontagekit 932810

¹ weitere Farbtemperaturen auf Anfrage erhältlich.

Steuerungstechnische Eigenschaften:

Dimmung:	über Zhaga-18-Steckplatz DALI-2 optional NUR in Kombination mit Umrüstung 312903 ab Werk
Minimaler Dimmlevel:	10 Prozent
Konstantlichtstromregelung (CLO):	optional
Notlicht-Modul:	optional ¹
Human Centric Lighting:	auf Anfrage
Tageslichtsteuerung:	optional ²
Bewegungssteuerung:	optional ²

Gehäusetechnische Eigenschaften:

Arbeitstemperaturbereich:	-40 bis +50 Grad Celsius
Schutzart:	IP 65
Stoßfestigkeitsgrad:	IK08
Schutzklasse:	I
D - Kennzeichen:	ja
Druckausgleichsmembran:	ja
Material des Leuchtengehäuses und des Kühlkörpers:	Aluminiumdruckguss
Material und Ausführung des serienmäßigen Deckenbügels:	Stahl, pulverbeschichtet in weißaluminium ähnlich RAL 9006 ³
Material der Lichtlenkungsoptik:	stoßfestes und UV-beständiges Polycarbonat
Farbe Leuchtengehäuse:	Weißaluminium ähnlich RAL 9006 ³
Farbe Netzteilgehäuse:	Wasserblau ähnlich RAL 5021 ³
Gehäuseoberfläche:	Pulverbeschichtung ³
Zuleitungskabeltyp:	H05RN-F 3G1
Zuleitungskabellänge:	200 Zentimeter
Zuleitungskabeleingang:	Steckverbinder
Zuleitungskabelauführung:	offenes Kabelende
Anzahl Zuleitungspole:	3 Netz

Weitere Informationen:

Zertifikate:	ENEC in Vorbereitung
Konformitäten:	CE und RoHS
Lebensdauer (L70B10C1):	ca. 100.000 Stunden
Lebensdauer (L90B10C1):	ca. 50.000 Stunden
Vollgarantie:	5 Jahre ⁴
Ersatzteilgarantie:	10 Jahre
Lieferumfang:	Leuchte und Montagebügel

¹ nur einsetzbar bei Umgebungstemperaturen von +5 bis +50 Grad Celsius. ² nur einsetzbar bei Umgebungstemperaturen von -15 bis +50 Grad Celsius.

³ optionale Gehäuseausführungen: Lackierungen nach RAL-Farbkarte, Pulverbeschichtungen nach RAL-Farbkarte oder Kunstharzbeschichtung.

⁴ gemäß den Garantiebedingungen der tempLED GmbH, ausgenommen Zubehörartikel.

Logistische Informationen:

Leuchtentyp:	RayBeam Pro V2 100 150 200 300
Anzahl Leuchten pro Paket:	1
Anzahl Pakete pro Palette:	56
Nettogewicht pro Leuchte:	5.350 g
Bruttogewicht pro Paket:	7.050 g
Paketabmessungen L x B x H:	475 x 475 x 200 mm

LAGER-ARTIKEL

tempLED 100	RayBeam Pro V2 100 - 60	RayBeam Pro V2 100 - 90	RayBeam Pro V2 100 - 120
Artikelnummer:	312564	312594	312524
GTIN / EAN:	4262493350581	4262493350604	4262493350567
Initialer Lichtstrom:	20.000 lm	20.000 lm	20.000 lm
Initiale Systemeffizienz:	200 lm/W	200 lm/W	200 lm/W
Initiale, ähnlichste Farbtemperatur:	4.000 K	4.000 K	4.000 K
Lichtverteilung:	symmetrisch	symmetrisch	symmetrisch
Abstrahlwinkel:	60 Grad	90 Grad	120 Grad
Dimmung / Steuerung:	Zhaga-18-Steckplatz	Zhaga-18-Steckplatz	Zhaga-18-Steckplatz
Systemleistung:	100 W	100 W	100 W
Stromaufnahme:	0,45 A	0,45 A	0,45 A
Max. Einschaltstrom:	100 A	100 A	100 A
Abmessungen (Ø x H):	401 x 263 mm	401 x 263 mm	401 x 263 mm

LAGER-ARTIKEL

tempLED 100	RayBeam Pro V2 100 - 60	RayBeam Pro V2 100 - 90	RayBeam Pro V2 100 - 120
Artikelnummer:	312565	312595	312525
GTIN / EAN:	4262493350598	4262493350611	4262493350574
Initialer Lichtstrom:	20.000 lm	20.000 lm	20.000 lm
Initiale Systemeffizienz:	200 lm/W	200 lm/W	200 lm/W
Initiale, ähnlichste Farbtemperatur:	5.000 K	5.000 K	5.000 K
Lichtverteilung:	symmetrisch	symmetrisch	symmetrisch
Abstrahlwinkel:	60 Grad	90 Grad	120 Grad
Dimmung / Steuerung:	Zhaga-18-Steckplatz	Zhaga-18-Steckplatz	Zhaga-18-Steckplatz
Systemleistung:	100 W	100 W	100 W
Stromaufnahme:	0,45 A	0,45 A	0,45 A
Max. Einschaltstrom:	100 A	100 A	100 A
Abmessungen (Ø x H):	401 x 263 mm	401 x 263 mm	401 x 263 mm

LAGER-ARTIKEL

tempLED 150	RayBeam Pro V2 150 - 60	RayBeam Pro V2 150 - 90	RayBeam Pro V2 150 - 120
Artikelnummer:	312664	312694	312624
GTIN / EAN:	4262493350642	4262493350666	4262493350628
Initialer Lichtstrom:	30.000 lm	30.000 lm	30.000 lm
Initiale Systemeffizienz:	200 lm/W	200 lm/W	200 lm/W
Initiale, ähnlichste Farbtemperatur:	4.000 K	4.000 K	4.000 K
Lichtverteilung:	symmetrisch	symmetrisch	symmetrisch
Abstrahlwinkel:	60 Grad	90 Grad	120 Grad
Dimmung / Steuerung:	Zhaga-18-Steckplatz	Zhaga-18-Steckplatz	Zhaga-18-Steckplatz
Systemleistung:	150 W	150 W	150 W
Stromaufnahme:	0,68 A	0,68 A	0,68 A
Max. Einschaltstrom:	100 A	100 A	100 A
Abmessungen (Ø x H):	401 x 263 mm	401 x 263 mm	401 x 263 mm

tempLED 150

	RayBeam Pro V2 150 - 60	RayBeam Pro V2 150 - 90	RayBeam Pro V2 150 - 120
Artikelnummer:	312665	312695	312625
GTIN / EAN:	4262493350659	4262493350673	4262493350635
Initialer Lichtstrom:	30.000 lm	30.000 lm	30.000 lm
Initiale Systemeffizienz:	200 lm/W	200 lm/W	200 lm/W
Initiale, ähnlichste Farbtemperatur:	5.000 K	5.000 K	5.000 K
Lichtverteilung:	symmetrisch	symmetrisch	symmetrisch
Abstrahlwinkel:	60 Grad	90 Grad	120 Grad
Dimmung / Steuerung:	Zhaga-18-Steckplatz	Zhaga-18-Steckplatz	Zhaga-18-Steckplatz
Systemleistung:	150 W	150 W	150 W
Stromaufnahme:	0,68 A	0,68 A	0,68 A
Max. Einschaltstrom:	100 A	100 A	100 A
Abmessungen (Ø x H):	401 x 263 mm	401 x 263 mm	401 x 263 mm

LAGER-ARTIKEL

tempLED 200

	RayBeam Pro V2 200 - 60	RayBeam Pro V2 200 - 90	RayBeam Pro V2 200 - 120
Artikelnummer:	312764	312794	312724
GTIN / EAN:	4262493350703	4262493350727	4262493350680
Initialer Lichtstrom:	40.000 lm	40.000 lm	40.000 lm
Initiale Systemeffizienz:	200 lm/W	200 lm/W	200 lm/W
Initiale, ähnlichste Farbtemperatur:	4.000 K	4.000 K	4.000 K
Lichtverteilung:	symmetrisch	symmetrisch	symmetrisch
Abstrahlwinkel:	60 Grad	90 Grad	120 Grad
Dimmung / Steuerung:	Zhaga-18-Steckplatz	Zhaga-18-Steckplatz	Zhaga-18-Steckplatz
Systemleistung:	200 W	200 W	200 W
Stromaufnahme:	0,91 A	0,91 A	0,91 A
Max. Einschaltstrom:	130 A	130 A	130 A
Abmessungen (Ø x H):	401 x 263 mm	401 x 263 mm	401 x 263 mm

LAGER-ARTIKEL

LAGER-ARTIKEL

tempLED 200

	RayBeam Pro V2 200 - 60	RayBeam Pro V2 200 - 90	RayBeam Pro V2 200 - 120
Artikelnummer:	312765	312795	312725
GTIN / EAN:	4262493350710	4262493350734	4262493350697
Initialer Lichtstrom:	40.000 lm	40.000 lm	40.000 lm
Initiale Systemeffizienz:	200 lm/W	200 lm/W	200 lm/W
Initiale, ähnlichste Farbtemperatur:	5.000 K	5.000 K	5.000 K
Lichtverteilung:	symmetrisch	symmetrisch	symmetrisch
Abstrahlwinkel:	60 Grad	90 Grad	120 Grad
Dimmung / Steuerung:	Zhaga-18-Steckplatz	Zhaga-18-Steckplatz	Zhaga-18-Steckplatz
Systemleistung:	200 W	200 W	200 W
Stromaufnahme:	0,91 A	0,91 A	0,91 A
Max. Einschaltstrom:	130 A	130 A	130 A
Abmessungen (Ø x H):	401 x 263 mm	401 x 263 mm	401 x 263 mm

LAGER-ARTIKEL

LAGER-ARTIKEL

tempLED 300

LAGER-ARTIKEL

RayBeam Pro V2 300 - 60

LAGER-ARTIKEL

RayBeam Pro V2 300 - 90

RayBeam Pro V2 300 - 120

Artikelnummer:	312964	312994	312924
GTIN / EAN:	4262493350765	4262493350789	4262493350741
Initialer Lichtstrom:	60.000 lm	60.000 lm	60.000 lm
Initiale Systemeffizienz:	200 lm/W	200 lm/W	200 lm/W
Initiale, ähnlichste Farbtemperatur:	4.000 K	4.000 K	4.000 K
Lichtverteilung:	symmetrisch	symmetrisch	symmetrisch
Abstrahlwinkel:	60 Grad	90 Grad	120 Grad
Dimmung / Steuerung:	Zhaga-18-Steckplatz	Zhaga-18-Steckplatz	Zhaga-18-Steckplatz
Systemleistung:	300 W	300 W	300 W
Stromaufnahme:	1,36 A	1,36 A	1,36 A
Max. Einschaltstrom:	12,4 A	12,4 A	12,4 A
Abmessungen (Ø x H):	401 x 263 mm	401 x 263 mm	401 x 263 mm

tempLED 300

LAGER-ARTIKEL

RayBeam Pro V2 300 - 60

LAGER-ARTIKEL

RayBeam Pro V2 300 - 90





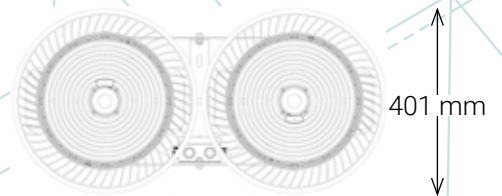
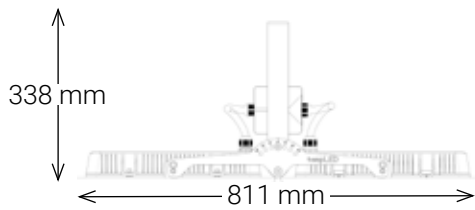
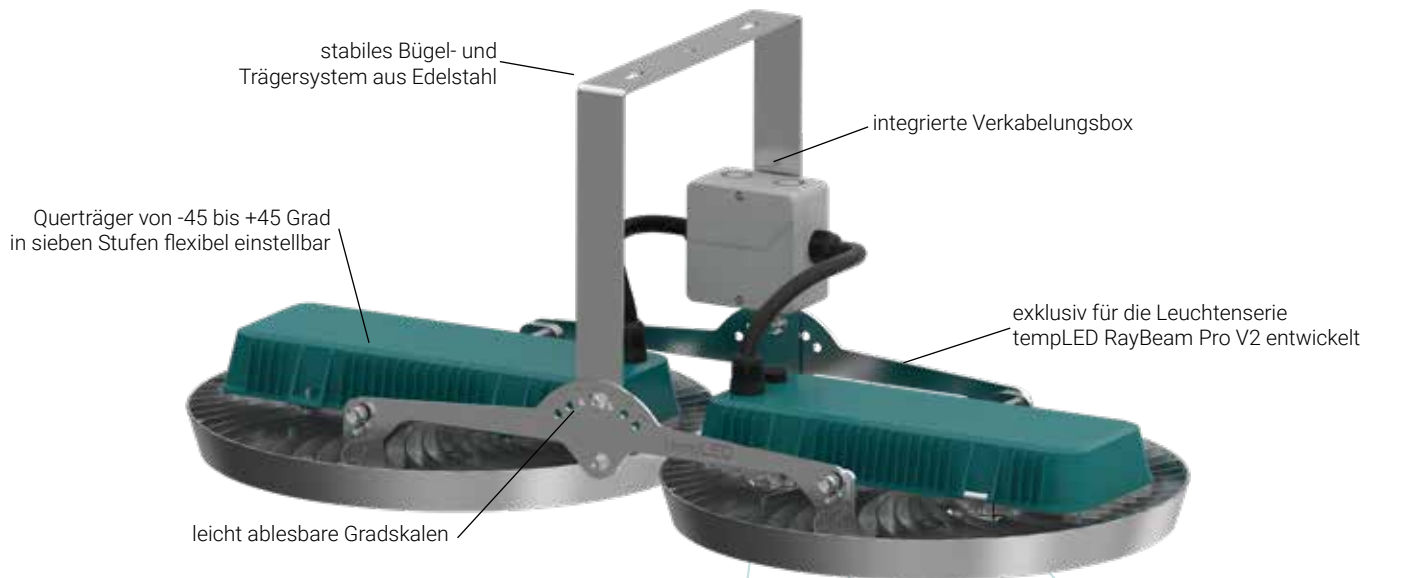

RayBeam Pro V2 300 - 120

Artikelnummer:	312965	312995	912925
GTIN / EAN:	4262493350772	4262493350796	4262493350758
Initialer Lichtstrom:	60.000 lm	60.000 lm	60.000 lm
Initiale Systemeffizienz:	200 lm/W	200 lm/W	200 lm/W
Initiale, ähnlichste Farbtemperatur:	5.000 K	5.000 K	5.000 K
Lichtverteilung:	symmetrisch	symmetrisch	symmetrisch
Abstrahlwinkel:	60 Grad	90 Grad	120 Grad
Dimmung / Steuerung:	Zhaga-18-Steckplatz	Zhaga-18-Steckplatz	Zhaga-18-Steckplatz
Systemleistung:	300 W	300 W	300 W
Stromaufnahme:	1,36 A	1,36 A	1,36 A
Max. Einschaltstrom:	12,4 A	12,4 A	12,4 A
Abmessungen (Ø x H):	401 x 263 mm	401 x 263 mm	401 x 263 mm

Doppelhaltersystem tempLED RayBeam Pro V2 starre Ausführung

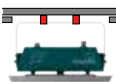
Mit unserem exklusiv für diese Leuchtenserie entwickelten Doppelhaltersystem bringen Sie schnell, einfach und kostengünstig die doppelte Lichtleistung an einen Montagepunkt.



tempLED	Zubehörcatalog RayBeam Pro V2	Art.-Nr.	GTIN / EAN
	Umrüstung auf externe DALI-Steuerung Umrüstung auf 5-poliges Kombikabel in der Länge 200 cm zum Anschluss externer DALI-Steuerungen Wichtige Hinweise: die Nutzung des internen Zhaga-18-Steckplatzes entfällt, NUR bei gleichzeitiger Bestellung von Leuchte und Umrüstung realisierbar, keine spätere Nachrüstung möglich.	312903	4262493351397
 	LEDelligence PIR-Bewegungsmelder mit Adapter für den Zhaga-18-Steckplatz PIR-Bewegungsmelder fertig montiert im Zhaga-18-Adapter, integrierter Lichtsensor mit Messbereich bis zu 1.000 Lux zur Aktivierung des PIR-Bewegungsmelders, Erfassungswinkel: 360 Grad, Schutzart: IP 65, Arbeitstemperaturbereich von -15 bis +50 Grad Celsius. Programmierung und Steuerung über Bluetooth-Meshnetzwerk und App. Maximale Montagehöhe: 3,50 Meter, maximaler Erfassungsbereich: Ø 12 Meter Maximale Montagehöhe: 12,00 Meter, maximaler Erfassungsbereich: Ø 12 Meter Maximale Montagehöhe: 17,00 Meter, maximaler Erfassungsbereich: Ø 18 Meter	778001 778002 778003	4262493352219 4262493352226 4262493352233
	Doppelhaltersystem, starr speziell auf die Leuchtenserie abgestimmter Montagebügel mit Skala zur starren Installation von zwei Leuchten auf einem Montagepunkt, Verstellbereich Doppelhalter: -45 bis +45 Grad in sieben Schritten, Einzeleuchte nicht verstellbar, Material: Edelstahl, Ausführung: natur, inkl. Kabelbox	312927	4262493351601
	Kran-Montage-Kit mit zwei Befestigungspunkten mit Gummipuffer stoßgedämpfte Installationsvorrichtung zur Leuchtenmontage an vibrationsbelasteten Kransystemen, Baugröße: M10, Material: Edelstahl, Ausführung: natur, Lieferung inkl. Absturzsicherung	932810	4260491842114
	Montageöse für Pendelmontage Montageöse M10 zur Schraubbefestigung am Deckenbügel, Innen-Ø: 25 mm, Außen-Ø: 45 mm, Material Öse u. Mutter: Stahl, Ausführung: verzinkt, Material Beilagscheibe: Edelstahl, Ausführung: natur	932212	4260745233460
	Kabelverlängerung Netzkabel Verlängerung des 3-poligen Netzkabels der Leuchte auf bis zu 10 Meter	333903	4260491843760
	Notlicht-Modul mit automatischer Erkennung des Ausfalls und der Rückkehr der Versorgungsspannung, Anzeige des Funktionsstatus, Akkutyp: LiFePO4, Laufzeit ca. 3 Stunden mit einer Ausgangsleistung von ca. 3,5 Watt, Wiederaufladezeit: ca. 24 Stunden, nur einsetzbar bei Umgebungstemperaturen von +5 bis +50 Grad Celsius, fertig an der Leuchte montiert	312902	4262493351380

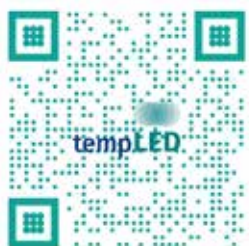

Direktlink zum tempLED-Downloadportal



LED ist nachhaltig.
LED ist Zukunft.

Die tempLED-Leuchten erfüllen eine Recyclingquote von > 90%. Das ist unser Produktversprechen an Sie.

Wann starten Sie?