

www.tempLED.de

tempLED

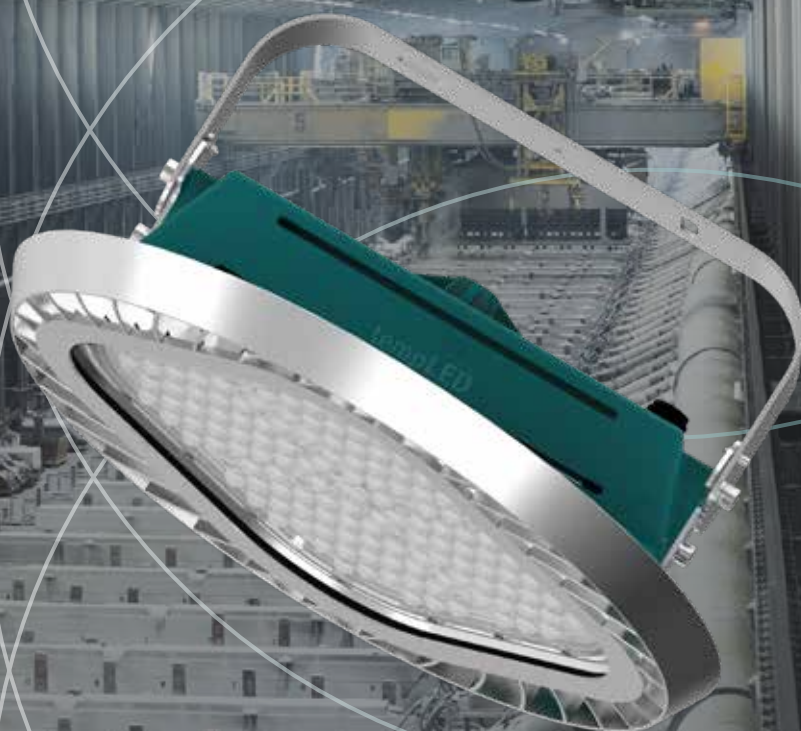

HOCHTEMPERATUR-HALLENLEUCHTE
tempLED RayBeam Pro V2 HT

100 | 150 | 200 | 240

HALLENLEUCHTEN 

HOHE TEMPERATUREN 

Unser Kunde
Trimet

tempLED

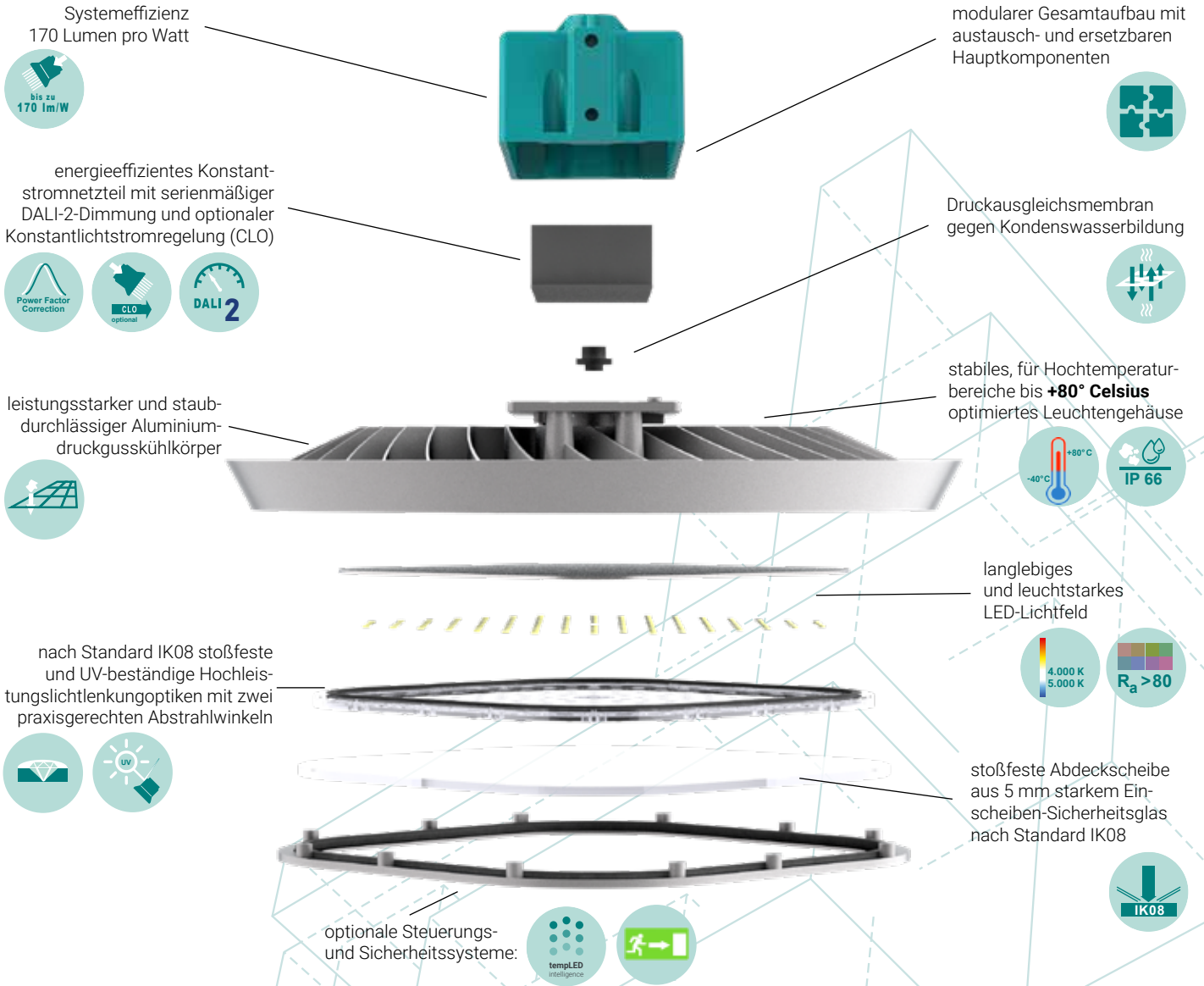

Lichtverteilungskurven tempLED RayBeam Pro V2 HT 100 | 150 | 200 | 240

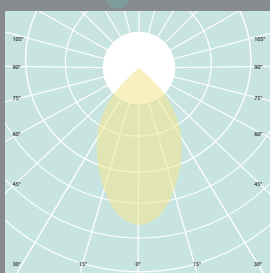

60 Grad symmetrisch
Lichtlenkungsoptik

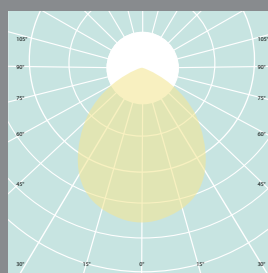

90 Grad symmetrisch
Lichtlenkungsoptik

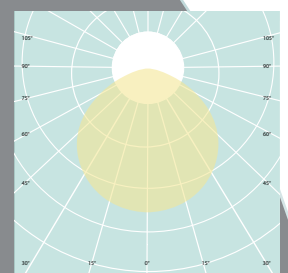

120 Grad symmetrisch

Ansichten tempLED RayBeam Pro V2 HT
100 | 150 | 200



Ansichten tempLED RayBeam Pro V2 HT
240



Abmessungen tempLED RayBeam V2 Pro HT
100 | 150 | 200 | 240

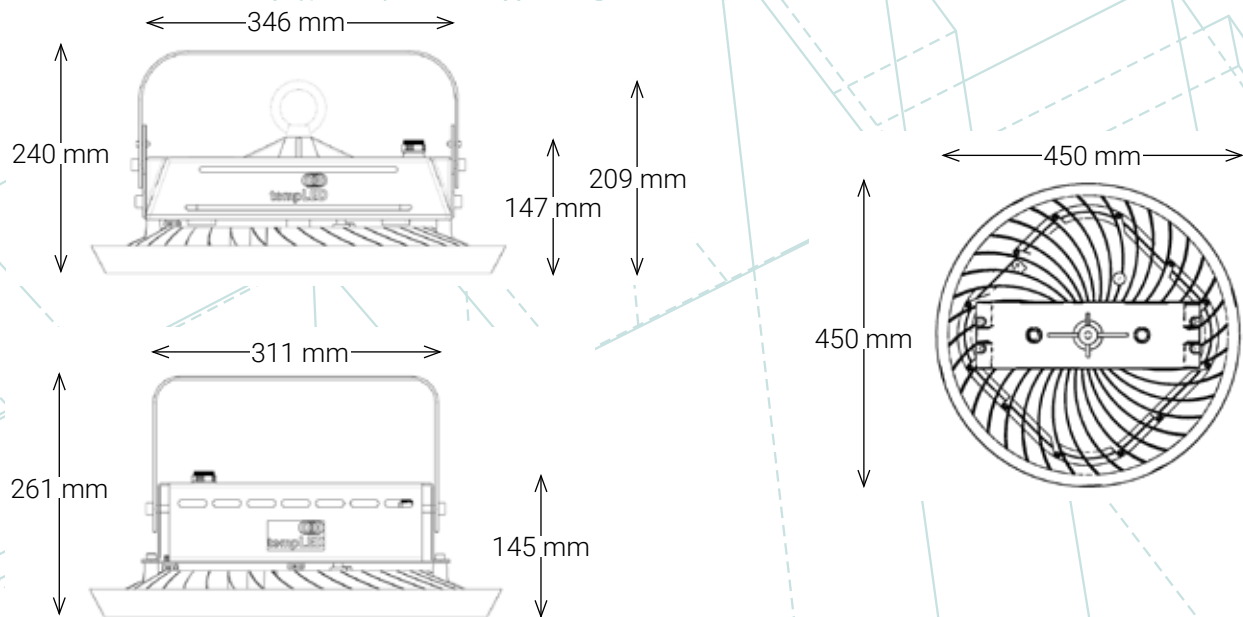

Montagemöglichkeiten tempLED RayBeam Pro V2 HT
100 | 150 | 200 | 240

Bügelmontage^{1, 2}

Pendelmontage³



¹ Verstellbereich bei Oberflächenmontage mit serienmäßigem Deckenbügel: -45 bis +45 Grad.

² Verstellbereich bei Oberflächenmontage mit optionalem Wandbügel (934039): 0 bis 90 Grad.

³ nur für tempLED RayBeam Pro V2 100, 150 und 200 HT.

Allgemeine technische Daten

nach IEC, gleich für alle Leuchtentypen



Lichttechnische Eigenschaften:

Initialer Lichtstrom:	17.000 bis 40.800 Lumen
Lichtstromtoleranz:	± 10 Prozent
Initiale Systemeffizienz:	170 Lumen pro Watt
Initiale, ähnlichste Farbtemperatur:	4.000 Kelvin 5.000 Kelvin ¹
Initialer Farbwiedergabeindex (CRI):	Ra > 80
Initiale Farbkonsistenz:	< 5 SDCM
Verfügbare symmetrische Abstrahlwinkel:	60 90 120 Grad
Fotobiologische Sicherheit:	IEC/TR 62778: 1
Kompaktflimmergrad (CFD):	1 Prozent

Elektrotechnische Eigenschaften:

Spannungsversorgung AC:	90 bis 240 Volt ²
Netzfrequenz:	50 / 60 Hertz
Spannungsversorgung DC:	127 bis 250 Volt ³
Systemleistung:	100 bis 240 Watt
Systemleistungstoleranz:	± 10 Prozent
Leistungsfaktor:	> 0,93
Überspannungsschutz:	ja
Überhitzungsschutz:	ja
Temperaturüberwachung:	ja
Total Harmonic Distortion (THD):	< 20 Prozent
ATEX - Temperaturklasse:	T5
Tc - Temperatur:	+89 Grad Celsius

Energietechnische Eigenschaften:

Gültig für alle tempLED RayBeam Pro V2 HT:	Dieses Produkt enthält eine Lichtquelle der Energieeffizienzklasse B.
--	---

Montagetechnische Informationen:

Serienmäßige Montagemöglichkeiten:	Deckenbügel mit Verstellbereich -45 bis +45 Grad Pendelabhängung mit Montageöse (nur bei 100 / 150 / 200 Watt)
Optionale Montagemöglichkeiten:	Wandbügel mit Verstellbereich 0 bis 90 Grad 934039 / 934258 Kranmontage mit Kranmontagekit 932810

¹ weitere Farbtemperaturen auf Anfrage erhältlich.

² Spannungsversorgung 277 bis 480 VAC, 50/60 Hz auf Anfrage erhältlich.

³ Spannungsversorgung 352 bis 500 VDC auf Anfrage erhältlich.

Steuerungstechnische Eigenschaften:

Dimmung:	DALI-2
Minimaler Dimmlevel:	10 Prozent
Konstantlichtstromregelung (CLO):	optional
Notlicht-Modul:	optional ¹
Human Centric Lighting:	auf Anfrage

Gehäusetechnische Eigenschaften:

Arbeitstemperaturbereich:	-40 bis +80 Grad Celsius
Schutzart:	IP 66
Stoßfestigkeitsgrad:	IK08
Schutzklasse:	I
D - Kennzeichen:	ja
Druckausgleichsmembran:	ja
Material des Leuchtengehäuses und des Kühlkörpers:	Aluminiumdruckguss
Material und Ausführung des serienmäßigen Deckenbügels:	Edelstahl, pulverbeschichtet in weißaluminium ähnlich RAL 9006 ²
Material der Lichtlenkungsoptik:	stoßfestes und UV-beständiges Polycarbonat
Material der Abdeckscheibe:	5 Millimeter starkes Einscheiben-Sicherheitsglas, klar
Farbe des Leuchtengehäuses:	Weißaluminium ähnlich RAL 9006 ²
Farbe des Netzteilgehäuses:	Wasserblau ähnlich RAL 5021 ²
Gehäuseoberfläche:	Pulverbeschichtung ²
Zuleitungskabeltyp:	H05SS-F 5G1
Zuleitungskabellänge:	250 Zentimeter
Zuleitungskabeleingang:	Steckverbinder
Zuleitungskabelausführung:	offenes Kabelende
Anzahl Zuleitungspole:	3 Netz / 2 DALI

Weitere Informationen:

Zertifikate:	ENEC in Vorbereitung
Konformitäten:	CE und RoHS
Lebensdauer (L70B10C1) @ Ta 25 Grad Celsius:	ca. 100.000 Stunden
Lebensdauer (L70B10C1) @ Ta 80 Grad Celsius:	ca. 80.000 Stunden
Lebensdauer (L90B10C1) @ Ta 25 Grad Celsius:	ca. 50.000 Stunden
Vollgarantie:	5 Jahre ³
Ersatzteilgarantie:	10 Jahre
Lieferumfang:	Leuchte, Deckenbügel, Absturzsicherung und ggf. Montageöse

¹ nur einsetzbar bei Umgebungstemperaturen von +5 bis +50 Grad Celsius.

² optionale Gehäuseausführungen: Lackierungen nach RAL-Farbkarte, Pulverbeschichtungen nach RAL-Farbkarte oder Kunstharzbeschichtung.

³ gemäß den Garantiebedingungen der tempLED GmbH, ausgenommen Zubehörartikel.

Logistische Informationen:

Leuchtentyp:	RayBeam Pro V2 100 150 200 240 HT
Anzahl Leuchten pro Paket:	1
Anzahl Pakete pro Palette:	28
Nettogewicht pro Leuchte:	9.500 g
Bruttogewicht pro Paket:	11.500 g
Paketabmessungen L x B x H:	510 x 510 x 270 mm

tempLED 100

	RayBeam Pro V2 100 - 60 HT	RayBeam Pro V2 100 - 90 HT	RayBeam Pro V2 100 - 120 HT
Artikelnummer:	342164	342194	342124
GTIN / EAN:	4260745239486	4260745239509	4260745239462
Initialer Lichtstrom:	17.000 lm	17.000 lm	17.000 lm
Initiale Systemeffizienz:	170 lm/W	170 lm/W	170 lm/W
Initiale, ähnlichste Farbtemperatur:	4.000 K	4.000 K	4.000 K
Lichtverteilung:	symmetrisch	symmetrisch	symmetrisch
Abstrahlwinkel:	60 Grad	90 Grad	120 Grad
Dimmung / Steuerung:	DALI-2	DALI-2	DALI-2
Systemleistung:	100 W	100 W	100 W
Stromaufnahme:	0,45 A	0,45 A	0,45 A
Max. Einschaltstrom:	24 A	24 A	24 A
Abmessungen (Ø x H):	450 x 240 mm	450 x 240 mm	450 x 240 mm

tempLED 100

	RayBeam Pro V2 100 - 60 HT	RayBeam Pro V2 100 - 90 HT	RayBeam Pro V2 100 - 120 HT
Artikelnummer:	342165	342195	342125
GTIN / EAN:	4260745239493	4260745239516	4260745239479
Initialer Lichtstrom:	17.000 lm	17.000 lm	17.000 lm
Initiale Systemeffizienz:	170 lm/W	170 lm/W	170 lm/W
Initiale, ähnlichste Farbtemperatur:	5.000 K	5.000 K	5.000 K
Lichtverteilung:	symmetrisch	symmetrisch	symmetrisch
Abstrahlwinkel:	60 Grad	90 Grad	120 Grad
Dimmung / Steuerung:	DALI-2	DALI-2	DALI-2
Systemleistung:	100 W	100 W	100 W
Stromaufnahme:	0,45 A	0,45 A	0,45 A
Max. Einschaltstrom:	24 A	24 A	24 A
Abmessungen (Ø x H):	450 x 240 mm	450 x 240 mm	450 x 240 mm

tempLED 150

	RayBeam Pro V2 150 - 60 HT	RayBeam Pro V2 150 - 90 HT	RayBeam Pro V2 150 - 120 HT
Artikelnummer:	342264	342294	342224
GTIN / EAN:	4260745239547	4260745239561	4260745239523
Initialer Lichtstrom:	25.500 lm	25.500 lm	25.500 lm
Initiale Systemeffizienz:	170 lm/W	170 lm/W	170 lm/W
Initiale, ähnlichste Farbtemperatur:	4.000 K	4.000 K	4.000 K
Lichtverteilung:	symmetrisch	symmetrisch	symmetrisch
Abstrahlwinkel:	60 Grad	90 Grad	120 Grad
Dimmung / Steuerung:	DALI-2	DALI-2	DALI-2
Systemleistung:	150 W	150 W	150 W
Stromaufnahme:	0,70 A	0,70 A	0,70 A
Max. Einschaltstrom:	24 A	24 A	24 A
Abmessungen (Ø x H):	450 x 240 mm	450 x 240 mm	450 x 240 mm

tempLED 150

	RayBeam Pro V2 150 - 60 HT	RayBeam Pro V2 150 - 90 HT	RayBeam Pro V2 150 - 120 HT
Artikelnummer:	342265	342295	342225
GTIN / EAN:	4260745239554	4260745239578	4260745239530
Initialer Lichtstrom:	25.500 lm	25.500 lm	25.500 lm
Initiale Systemeffizienz:	170 lm/W	170 lm/W	170 lm/W
Initiale, ähnlichste Farbtemperatur:	5.000 K	5.000 K	5.000 K
Lichtverteilung:	symmetrisch	symmetrisch	symmetrisch
Abstrahlwinkel:	60 Grad	90 Grad	120 Grad
Dimmung / Steuerung:	DALI-2	DALI-2	DALI-2
Systemleistung:	150 W	150 W	150 W
Stromaufnahme:	0,70 A	0,70 A	0,70 A
Max. Einschaltstrom:	24 A	24 A	24 A
Abmessungen (Ø x H):	450 x 240 mm	450 x 240 mm	450 x 240 mm

tempLED 200

	RayBeam Pro V2 200 - 60 HT	RayBeam Pro V2 200 - 90 HT	RayBeam Pro V2 200 - 120 HT
Artikelnummer:	342364	342394	342324
GTIN / EAN:	4260745239608	4260745239622	4260745239585
Initialer Lichtstrom:	34.000 lm	34.000 lm	34.000 lm
Initiale Systemeffizienz:	170 lm/W	170 lm/W	170 lm/W
Initiale, ähnlichste Farbtemperatur:	4.000 K	4.000 K	4.000 K
Lichtverteilung:	symmetrisch	symmetrisch	symmetrisch
Abstrahlwinkel:	60 Grad	90 Grad	120 Grad
Dimmung / Steuerung:	DALI-2	DALI-2	DALI-2
Systemleistung:	200 W	200 W	200 W
Stromaufnahme:	0,90 A	0,90 A	0,90 A
Max. Einschaltstrom:	24 A	24 A	24 A
Abmessungen (Ø x H):	450 x 240 mm	450 x 240 mm	450 x 240 mm

tempLED 200

	RayBeam Pro V2 200 - 60 HT	RayBeam Pro V2 200 - 90 HT	RayBeam Pro V2 200 - 120 HT
Artikelnummer:	342365	342395	342325
GTIN / EAN:	4260745239615	4260745239639	4260745239592
Initialer Lichtstrom:	34.000 lm	34.000 lm	34.000 lm
Initiale Systemeffizienz:	170 lm/W	170 lm/W	170 lm/W
Initiale, ähnlichste Farbtemperatur:	5.000 K	5.000 K	5.000 K
Lichtverteilung:	symmetrisch	symmetrisch	symmetrisch
Abstrahlwinkel:	60 Grad	90 Grad	120 Grad
Dimmung / Steuerung:	DALI-2	DALI-2	DALI-2
Systemleistung:	200 W	200 W	200 W
Stromaufnahme:	0,90 A	0,90 A	0,90 A
Max. Einschaltstrom:	24 A	24 A	24 A
Abmessungen (Ø x H):	450 x 240 mm	450 x 240 mm	450 x 240 mm

tempLED **240**

	RayBeam Pro V2 240 - 60 HT	RayBeam Pro V2 240 - 90 HT	RayBeam Pro V2 240 - 120 HT
Artikelnummer:	342464	342494	342424
GTIN / EAN:	4260745239660	4260745239684	4260745239646
Initialer Lichtstrom:	40.800 lm	40.800 lm	40.800 lm
Initiale Systemeffizienz:	170 lm/W	170 lm/W	170 lm/W
Initiale, ähnlichste Farbtemperatur:	4.000 K	4.000 K	4.000 K
Lichtverteilung:	symmetrisch	symmetrisch	symmetrisch
Abstrahlwinkel:	60 Grad	90 Grad	120 Grad
Dimmung / Steuerung:	DALI-2	DALI-2	DALI-2
Systemleistung:	240 W	240 W	240 W
Stromaufnahme:	1,04 A	1,04 A	1,04 A
Max. Einschaltstrom:	24 A	24 A	24 A
Abmessungen (Ø x H):	450 x 261 mm	450 x 261 mm	450 x 261 mm







tempLED **240**

	RayBeam Pro V2 240 - 60 HT	RayBeam Pro V2 240 - 90 HT	RayBeam Pro V2 240 - 120 HT
Artikelnummer:	342465	342495	342425
GTIN / EAN:	4260745239677	4260745239691	4260745239653
Initialer Lichtstrom:	40.800 lm	40.800 lm	40.800 lm
Initiale Systemeffizienz:	170 lm/W	170 lm/W	170 lm/W
Initiale, ähnlichste Farbtemperatur:	5.000 K	5.000 K	5.000 K
Lichtverteilung:	symmetrisch	symmetrisch	symmetrisch
Abstrahlwinkel:	60 Grad	90 Grad	120 Grad
Dimmung / Steuerung:	DALI-2	DALI-2	DALI-2
Systemleistung:	240 W	240 W	240 W
Stromaufnahme:	1,04 A	1,04 A	1,04 A
Max. Einschaltstrom:	24 A	24 A	24 A
Abmessungen (Ø x H):	450 x 261 mm	450 x 261 mm	450 x 261 mm

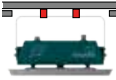
LAGER-ARTIKEL

LAGER-ARTIKEL



tempLED	Zubehörcatalog RayBeam Pro V2 HT	Art.-Nr.	GTIN / EAN
	Wand-Montagebügel Montagebügel für die Wandmontage der Leuchte, Verstellbereich: 0 bis 90 Grad, Material: Edelstahl, Ausführung: natur passend für die tempLED RayBeam Pro V2 100, 150 und 200 HT passend für die tempLED RayBeam Pro V2 240 HT	934039 934258	4260669194311 4260745238823
	Kran-Montage-Kit mit zwei Befestigungspunkten mit Gummipuffer stoßgedämpfte Installationsvorrichtung zur Leuchtenmontage an vibrations- belasteten Kransystemen, Baugröße: M10, Material: Edelstahl, Ausführung: natur, Lieferung inkl. Absturzsicherung	932810	4260491842114
	Schuko-Stecker 3-poliger SchukoStecker in der Schutzart IP 44, Farbe: schwarz, fertig am Kombikabel der Leuchte montiert	945400	4260491842251
	Kabelverlängerung Kombikabel Verlängerung des 5-poligen Kombikabels der Leuchte auf bis zu 10 Meter	933566	4260745235570
	Wieland-Steckverbinder RST 20i5 5-poliges Buchsenteil, Codierfarbe: türkisblau, 250 V, 20 A, mit Schutzleiter, für Leitungsdurchmesser 6 bis 10 Millimeter, Lieferartikel ohne Montage	945430	4260491842329
	Wieland-Steckverbinder RST 20i5 5-poliger Steckerteil, Codierfarbe: türkisblau, 250 V, 20 A, mit Schutzleiter, fertig am Kombikabel der Leuchte montiert	945431	4260491842336
	Polycarbonat-Abdeckscheibe schlagfeste Abdeckscheibe, Stärke 5 mm, Material: Polycarbonat, Ausführung: klar, Lieferartikel ohne Montage	333902	42604919843753
	Notlicht-Modul mit automatischer Erkennung des Ausfalls und der Rückkehr der Versorgungsspannung, Anzeige des Funktionsstatus, Akkutyp: LiFePO4, Laufzeit ca. 3 Stunden mit einer Ausgangsleistung von ca. 3,5 Watt, Wiederaufladezeit: ca. 24 Stunden, nur einsetzbar bei Umgebungstemperaturen von +5 bis +50 Grad Celsius, fertig an der Leuchte montiert passend für die tempLED RayBeam Pro V2 100, 150 und 200 HT passend für die tempLED RayBeam Pro V2 240 HT	341900 341901	4260745237246 4260745237253

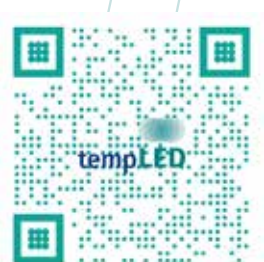

Direktlink zum tempLED-
Downloadportal



LED ist nachhaltig.
LED ist Zukunft.

Die tempLED-Leuchten erfüllen eine Recyclingquote
von > 90%. Das ist unser Produktversprechen an Sie.

Wann starten Sie?