

www.tempLED.de

tempLED



INTELLIGENTE HALLENLEUCHTE
RayLance V2 ti
145

Unser Kunde
Voestalpine

HALLENLEUCHTEN 

tempLED

Systemeffizienz bis zu 180 Lumen pro Watt



modularer Gesamtaufbau mit austausch- und ersetzbaren Hauptkomponenten



energieeffizientes Konstantstromnetzteil mit serienmäßiger DALI-2-Dimmung und optionaler Konstantlichtstromregelung (CLO)



stabiles Leuchtgehäuse mit langlebiger Pulverbeschichtung und glatter Oberflächenstruktur



Druckausgleichsmembran gegen Kondenswasserbildung



vier langlebige und leuchtstarke LED-Lichtfelder



integriertes Sensorsystem:



optionales Sicherheitssystem:



nach Standard IK08 stoßfeste und UV-beständige Hochleistungslichtlenkungsoptiken mit zwei praxisgerechten Abstrahlwinkeln und UGR bis zu < 16



Lichtverteilungskurven RayLance V2 ti 145

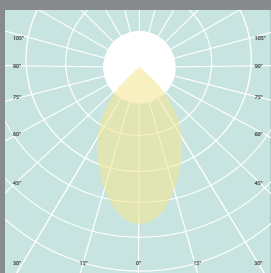

60 Grad symmetrisch Lichtlenkungsoptik

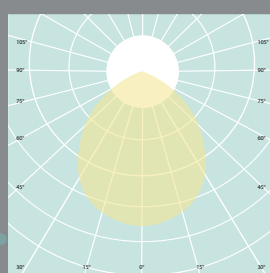

90 Grad symmetrisch Lichtlenkungsoptik

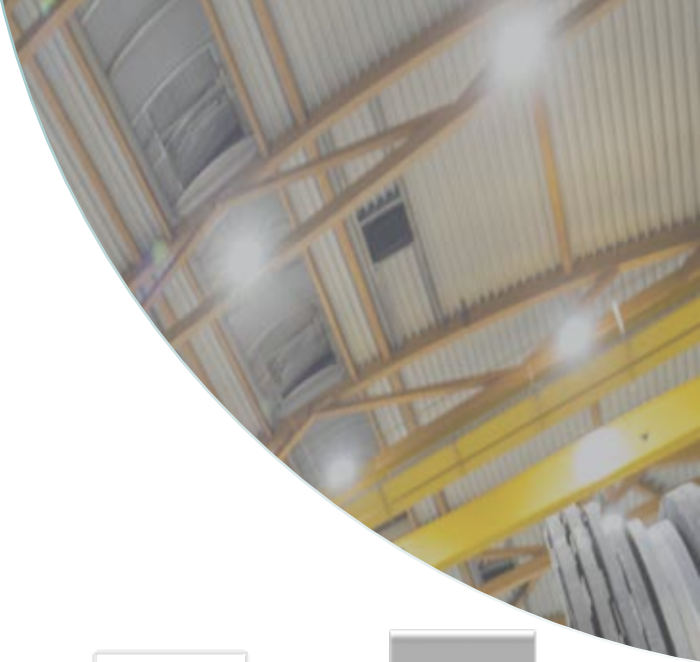

Ansichten RayLance V2 ti 145

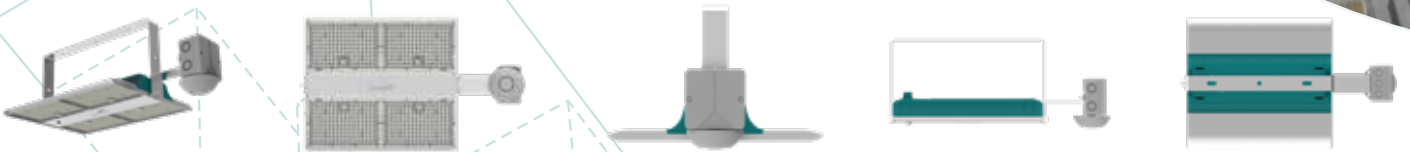

Abmessungen RayLance V2 ti 145

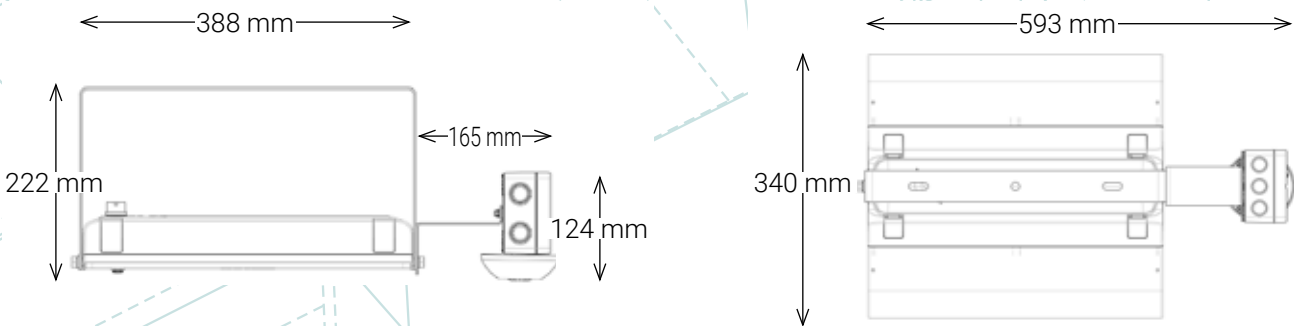

Montagemöglichkeiten RayLance V2 ti 145

Bügelmontage

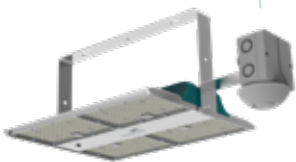

Allgemeine technische Daten

nach IEC, gleich für alle Leuchtentypen



Lichttechnische Eigenschaften:

Initialer Lichtstrom:	26.100 Lumen
Lichtstromtoleranz:	± 10 Prozent
Initiale Systemeffizienz:	bis zu 180 Lumen pro Watt
Initiale, ähnlichste Farbtemperatur:	4.000 Kelvin 5.000 Kelvin ¹
Initialer Farbwiedergabeindex (CRI):	Ra > 80
Initiale Farbkonsistenz:	< 5 SDCM
Verfügbare symmetrische Abstrahlwinkel:	60 90 Grad
Fotobiologische Sicherheit:	IEC/TR 62778: 1
Kompaktflimmergrad (CFD):	1 Prozent

Elektrotechnische Eigenschaften:

Spannungsversorgung AC:	220 bis 240 Volt
Netzfrequenz:	50 / 60 Hertz
Systemleistung:	145 Watt
Systemleistungstoleranz:	± 10 Prozent
Leistungsfaktor:	> 0,90
Überspannungsschutz:	ja
Überhitzungsschutz:	ja
Temperaturüberwachung:	ja
Total Harmonic Distortion (THD):	< 10 Prozent
ATEX - Temperaturklasse:	T5
Tc - Temperatur:	+90 Grad Celsius

Energetechnische Eigenschaften:

Gültig für alle tempLED RayLance V2:	Dieses Produkt enthält eine Lichtquelle der Energieeffizienzklasse B.
--------------------------------------	---

Montagetechnische Informationen:

Serienmäßige Montagemöglichkeiten:	Montagebügel
------------------------------------	--------------

¹ weitere Farbtemperaturen auf Anfrage erhältlich.

Steuerungstechnische Eigenschaften:

Dimmung und Bewegungssteuerung:	über integriertes ENLIGHTED Sensorsystem
Notlicht-Modul:	optional ¹
Tageslichtsteuerung:	über integriertes ENLIGHTED Sensorsystem

Gehäusetechnische Eigenschaften:

Arbeitstemperaturbereich:	0 bis +50 Grad Celsius
Schutzart:	IP 65
Stoßfestigkeitsgrad:	IK08
Schutzklasse:	I
D - Kennzeichen:	ja
Druckausgleichsmembran:	ja
Material des Leuchtengehäuses und des Kühlkörpers:	Aluminiumdruckguss und Polycarbonat
Material und Ausführung des serienmäßigen Montagebügels:	Stahl, pulverbeschichtet in weißaluminium ähnlich RAL 9006 ²
Material der Lichtlenkungsoptik:	stoßfestes und UV-beständiges Polycarbonat
Farbe Leuchtengehäuse:	Weißaluminium ähnlich RAL 9006 ²
Farbe Netzteilgehäuse:	Wasserblau ähnlich RAL 5021 ²
Gehäuseoberfläche:	Pulverbeschichtung ²
Zuleitungskabeltyp:	H07RN-F 3G1
Zuleitungskabellänge:	250 Zentimeter
Zuleitungskabeleingang:	Wieland-Steckverbinder RST20i5
Zuleitungskabelausführung:	offenes Kabelende
Anzahl Zuleitungspole:	3 Netz

Weitere Informationen:

Zertifikate:	ENEC
Konformitäten:	CE RoHS
Lebensdauer (L70B10C1):	ca. 100.000 Stunden
Lebensdauer (L90B10C1):	ca. 50.000 Stunden
Vollgarantie:	5 Jahre ³
Ersatzteilgarantie:	10 Jahre
Lieferumfang:	Leuchte, Sensorsystem und Montagebügel

¹ nur einsetzbar bei Umgebungstemperaturen von +5 bis +50 Grad Celsius.

² optionale Gehäuseausführungen: Lackierungen nach RAL-Farbkarte, Pulverbeschichtungen nach RAL-Farbkarte oder Kunstharzbeschichtung.

³ gemäß den Garantiebedingungen der tempLED GmbH, ausgenommen Zubehörartikel und Sensorsysteme.

Logistische Informationen:

Leuchtentyp:	RayLance V2 145 ti
Anzahl Leuchten pro Paket:	1
Anzahl Pakete pro Palette:	76
Nettogewicht pro Leuchte:	4.200 g
Bruttogewicht pro Paket:	5.000 g
Paketabmessungen L x B x H:	450 x 440 x 150 mm

LAGER-ARTIKEL

LAGER-ARTIKEL

tempLED 145

	RayLance V2 145 - 60 ti	RayLance V2 145 - 90 ti
Artikelnummer:	777038	777039
GTIN / EAN:	4260745238731	4260745238748
Initialer Lichtstrom:	26.100 lm	26.100 lm
Initiale Systemeffizienz:	180 lm/W	180 lm/W
Initiale, ähnlichste Farbtemperatur:	4.000 K	4.000 K
Lichtverteilung:	symmetrisch	symmetrisch
Abstrahlwinkel:	60 Grad	90 Grad
Dimmung / Steuerung:	ENLIGHTED	ENLIGHTED
Systemleistung:	145 W	145 W
Stromaufnahme:	0,63 A	0,63 A
Max. Einschaltstrom:	75 A	75 A
Abmessungen (L x B x H):	593 x 340 x 222 mm	593 x 340 x 222 mm

LAGER-ARTIKEL

LAGER-ARTIKEL

tempLED 145

	RayLance V2 145 - 60 ti	RayLance V2 145 - 90 ti
Artikelnummer:	777040	777041
GTIN / EAN:	4260745238755	4260745238762
Initialer Lichtstrom:	26.100 lm	26.100 lm
Initiale Systemeffizienz:	180 lm/W	180 lm/W
Initiale, ähnlichste Farbtemperatur:	5.000 K	5.000 K
Lichtverteilung:	symmetrisch	symmetrisch
Abstrahlwinkel:	60 Grad	90 Grad
Dimmung / Steuerung:	ENLIGHTED	ENLIGHTED
Systemleistung:	145 W	145 W
Stromaufnahme:	0,63 A	0,63 A
Max. Einschaltstrom:	75 A	75 A
Abmessungen (L x B x H):	593 x 340 x 222 mm	593 x 340 x 222 mm





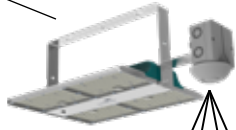

Das Sensorsystem

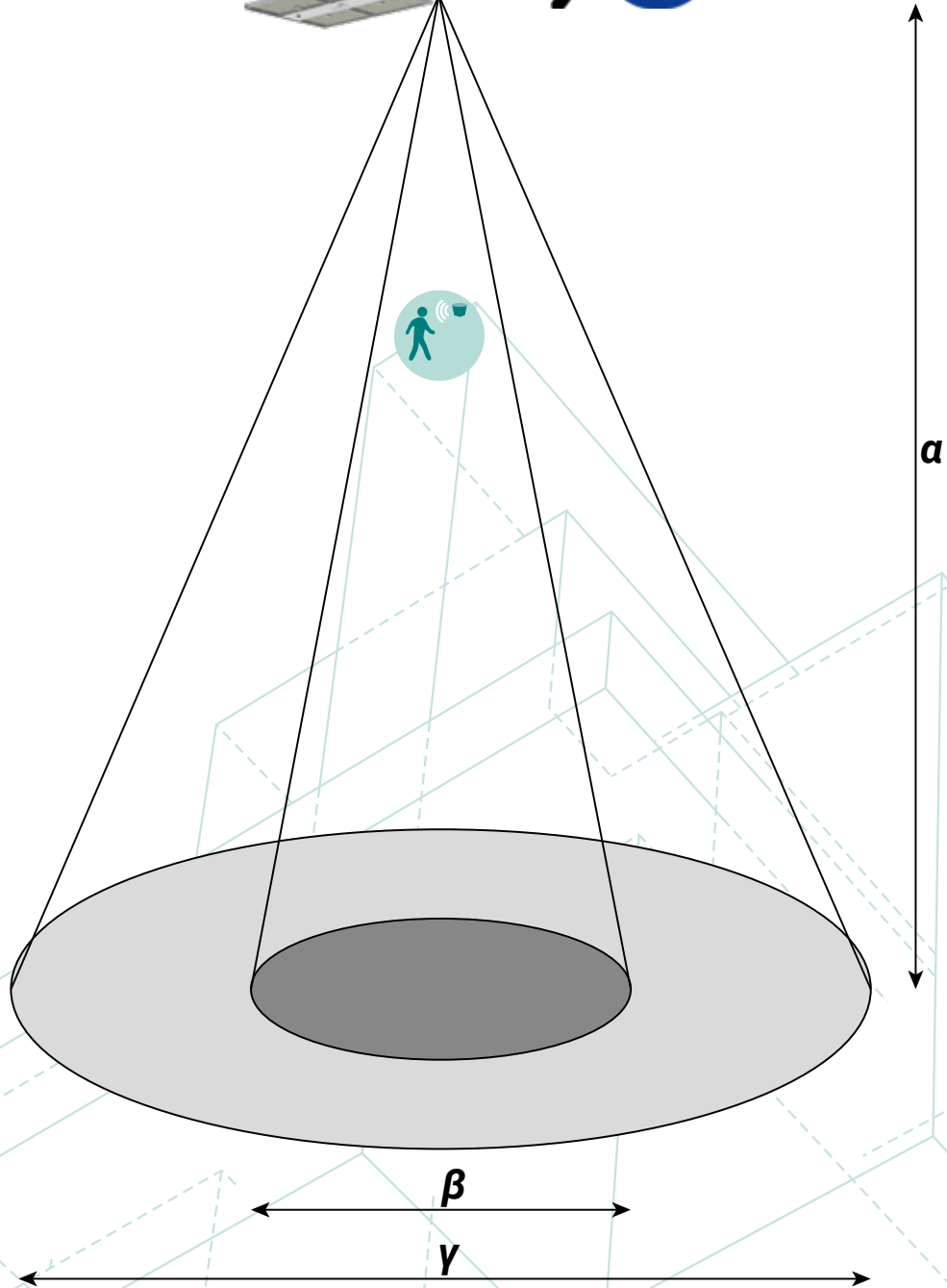

Bluetooth 4.0 - Funknetzwerk zur Datenübertragung zwischen Sensor und Gateway mit 128 Bit AES - Verschlüsselung und einer maximale Reichweite von 46 Metern im Freifeld.



α	β	γ
Montagehöhe	Erfassungsbereich geringe Bewegungsmuster	Erfassungsbereich große Bewegungsmuster
3,50 Meter	2,50 x 2,50 Meter	6,00 x 6,00 Meter
12,00 Meter	6,00 x 6,00 Meter	14,00 x 14,00 Meter

tempLED	Zubehörcatalog RayLance V2 ti	Art.-Nr.	GTIN / EAN
	Schuko-Stecker 3-poliger Schukostecker in der Schutzart IP 44, Farbe: schwarz, fertig am Netzkabel der Leuchte montiert	945400	4260491842251
	Kabelverlängerung Netzkabel Verlängerung des 3-poligen Netzkabels der Leuchte auf bis zu 10 Meter	333903	4260491843760
	Wieland-Steckverbinder RST 20i5 5-poliges Buchsenteil, Codierfarbe: türkisblau, 250 V, 20 A, mit Schutzleiter, für Leitungsdurchmesser 6 bis 10 Millimeter	945430	4260491842329
	Wieland-Steckverbinder RST 20i5 5-poliger Steckerteil, Codierfarbe: türkisblau, 250 V, 20 A, mit Schutzleiter, fertig am Netzkabel der Leuchte montiert	945431	4260491842336
	Notlicht-Modul mit automatischer Erkennung des Ausfalls und der Rückkehr der Versorgungsspannung, Anzeige des Funktionsstatus, Akkutyp: LiFePO4, Laufzeit ca. 3 Stunden mit einer Ausgangsleistung von ca. 3,5 Watt, Wiederaufladezeit: ca. 24 Stunden, nur einsetzbar bei Umgebungstemperaturen von +5 bis +50 Grad Celsius, fertig an der Leuchte montiert	384900	4260745237291

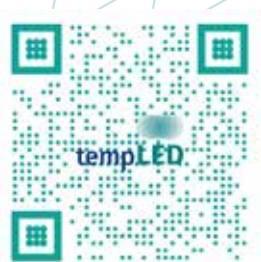

Direktlink zum tempLED-Downloadportal



LED ist nachhaltig.
LED ist Zukunft.

Die tempLED-Leuchten erfüllen eine Recyclingquote von > 90%. Das ist unser Produktversprechen an Sie.

Wann starten Sie?