

www.tempLED.de

tempLED

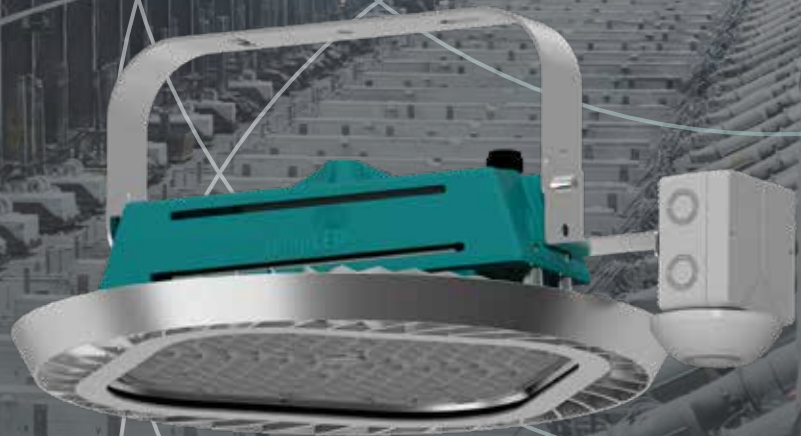

INTELLIGENTE HALLENLEUCHE
RayBeam Pro HT ti
200 | 240

Unser Kunde
Trimet

HALLENLEUCHTEN 

tempLED

Systemeffizienz bis zu 150 Lumen pro Watt



modularer Gesamtaufbau mit austausch- und ersetzbaren Hauptkomponenten



energieeffizientes Konstantstromnetzteil



Druckausgleichsmembran gegen Kondenswasserbildung



stabiles Leuchtgehäuse



leistungsstarker und staubdurchlässiger Aluminiumdruckgusskühlkörper



integriertes Sensorsystem:



langlebiges und leuchtstarkes LED-Lichtfeld

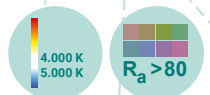

nach Standard IK08 stoßfeste und UV-beständige Hochleistungslichtlenkungsoptiken mit zwei praxisgerechten Abstrahlwinkeln



stoßfeste Abdeckscheibe aus 5 mm starkem Einschleiben-Sicherheitsglas nach Standard IK08



optionales Sicherheitssystem:



Lichtverteilungskurven RayBeam Pro HT ti 200 | 240

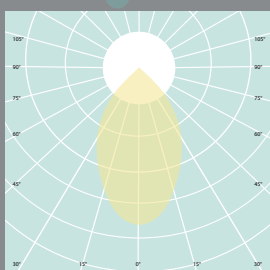

60 Grad symmetrisch Lichtlenkungsoptik

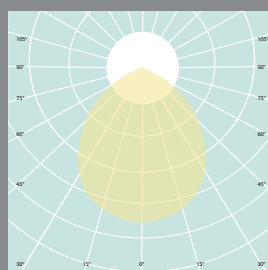

90 Grad symmetrisch Lichtlenkungsoptik

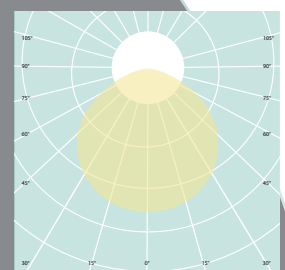

120 Grad symmetrisch

Ansichten RayBeam Pro HT ti 200

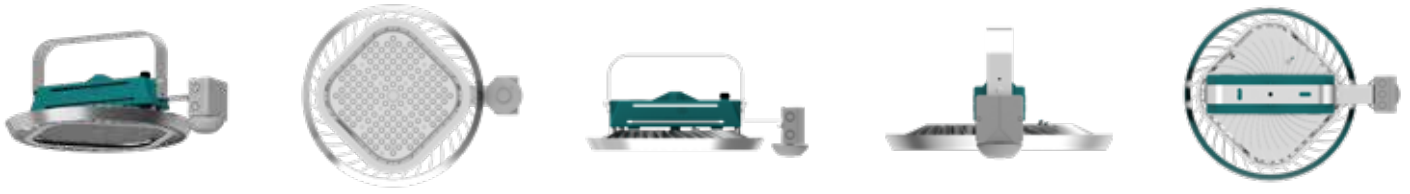

Ansichten RayBeam Pro HT ti 240

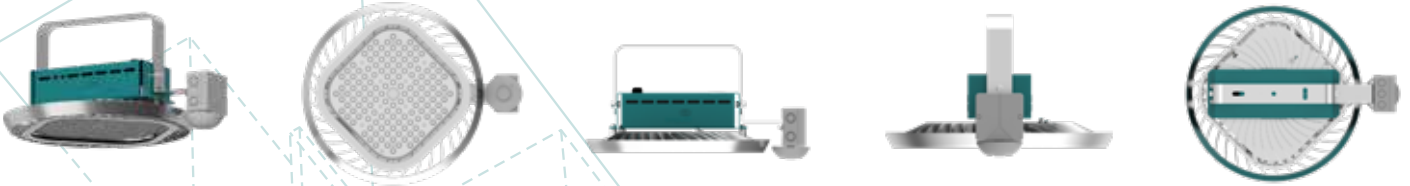

Abmessungen RayBeam Pro HT ti 200 | 240

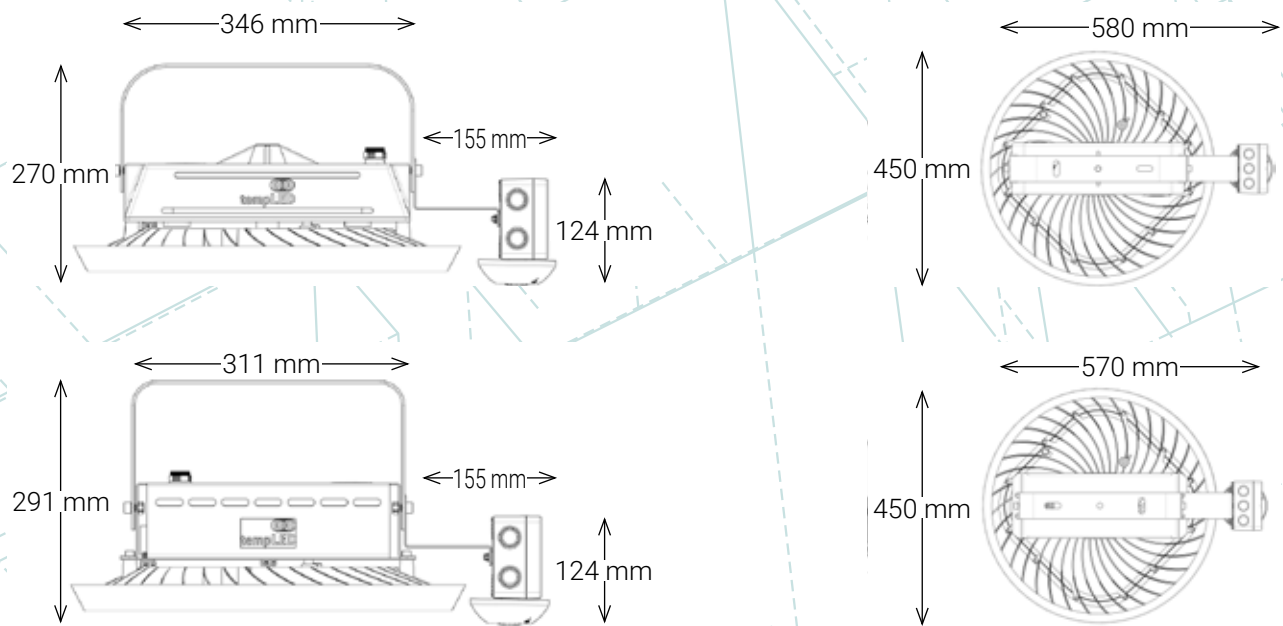

Montagemöglichkeiten RayBeam Pro HT ti 200 | 240

Bügelmontage



Allgemeine technische Daten

nach IEC, gleich für alle Leuchtentypen



Lichttechnische Eigenschaften:

Initialer Lichtstrom:	28.000 bis 36.000 Lumen
Lichtstromtoleranz:	± 10 Prozent
Initiale Systemeffizienz:	bis zu 150 Lumen pro Watt
Initiale, ähnlichste Farbtemperatur:	4.000 Kelvin 5.000 Kelvin ¹
Initialer Farbwiedergabeindex (CRI):	Ra > 80
Initiale Farbkonsistenz:	< 5 SDCM
Verfügbare symmetrische Abstrahlwinkel:	60 90 120 Grad
Fotobiologische Sicherheit:	IEC/TR 62778: 1
Kompaktflimmergrad (CFD):	1 Prozent

Elektrotechnische Eigenschaften:

Spannungsversorgung AC:	220 bis 240 Volt
Netzfrequenz:	50 / 60 Hertz
Systemleistung:	200 bis 240 Watt
Systemleistungstoleranz:	± 10 Prozent
Leistungsfaktor:	> 0,93
Überspannungsschutz:	ja
Überhitzungsschutz:	ja
Temperaturüberwachung:	ja
Total Harmonic Distortion (THD):	< 20 Prozent
ATEX - Temperaturklasse:	T5
Tc - Temperatur:	+89 Grad Celsius

Energetische Eigenschaften:

Gültig für alle tempLED RayBeam Pro HT mit Abstrahlwinkel 60 und 90 Grad:	Dieses Produkt enthält eine Lichtquelle der Energieeffizienzklasse D.
Gültig für alle tempLED RayBeam Pro HT mit Abstrahlwinkel 120 Grad:	Dieses Produkt enthält eine Lichtquelle der Energieeffizienzklasse C.

Montagetechnische Informationen:

Serienmäßige Montagemöglichkeiten:	Deckenbügel
------------------------------------	-------------

¹ weitere Farbtemperaturen auf Anfrage erhältlich.

Steuerungstechnische Eigenschaften:

Dimmung und Bewegungssteuerung:	über integriertes ENLIGHTED Sensorsystem
Notlicht-Modul:	optional ¹
Tageslichtsteuerung:	über integriertes ENLIGHTED Sensorsystem

Gehäusetechnische Eigenschaften:

Arbeitstemperaturbereich:	0 bis +65 Grad Celsius
Schutzart:	IP 65
Stoßfestigkeitsgrad:	IK08
Schutzklasse:	I
D - Kennzeichen:	ja
Druckausgleichsmembran:	ja
Material des Leuchtengehäuses und des Kühlkörpers:	Aluminiumdruckguss
Material und Ausführung des serienmäßigen Deckenbügels:	Edelstahl, pulverbeschichtet in weißaluminium ähnlich RAL 9006 ²
Material der Lichtlenkungsoptik:	stoßfestes und UV-beständiges Polycarbonat
Material der Abdeckscheibe:	5 Millimeter starkes Einscheiben-Sicherheitsglas, klar
Farbe des Leuchtengehäuses:	Weißaluminium ähnlich RAL 9006 ²
Farbe des Netzteilgehäuses:	Wasserblau ähnlich RAL 5021 ²
Gehäuseoberfläche:	Pulverbeschichtung ²
Zuleitungskabeltyp:	H05RN-F 3G1
Zuleitungskabellänge:	250 Zentimeter
Zuleitungskabeleingang:	Steckverbinder
Zuleitungskabelauführung:	offenes Kabelende
Anzahl Zuleitungspole:	3 Netz

Weitere Informationen:

Zertifikate:	ENEC in Vorbereitung
Konformitäten:	CE und RoHS
Lebensdauer (L70B10C1):	ca. 100.000 Stunden
Lebensdauer (L90B10C1):	ca. 50.000 Stunden
Vollgarantie:	5 Jahre ³
Ersatzteilgarantie:	10 Jahre
Lieferumfang:	Leuchte, Sensorsystem, Deckenbügel und Absturzsicherung

¹ nur einsetzbar bei Umgebungstemperaturen von +5 bis +50 Grad Celsius.

² optionale Gehäuseausführungen: Lackierungen nach RAL-Farbkarte, Pulverbeschichtungen nach RAL-Farbkarte oder Kunstharzbeschichtung.

³ gemäß den Garantiebedingungen der tempLED GmbH, ausgenommen Zubehörartikel und Sensorsysteme.

Logistische Informationen:

Leuchtentyp:	RayBeam Pro 200 240 HT ti
Anzahl Leuchten pro Paket:	1
Anzahl Pakete pro Palette:	28
Nettogewicht pro Leuchte:	10.000 g
Bruttogewicht pro Paket:	12.000 g
Paketabmessungen L x B x H:	510 x 510 x 270 mm

tempLED 200

LAGER-ARTIKEL

RayBeam Pro 200 - 60 HT ti

LAGER-ARTIKEL

RayBeam Pro 200 - 60 HT ti

Artikelnummer:	777017	777018
GTIN / EAN:	4260745238526	4260745238533
Initialer Lichtstrom:	28.000 lm	28.000 lm
Initiale Systemeffizienz:	140 lm/W	140 lm/W
Initiale, ähnlichste Farbtemperatur:	4.000 K	5.000 K
Lichtverteilung:	symmetrisch	symmetrisch
Abstrahlwinkel:	60 Grad	60 Grad
Dimmung / Steuerung:	ENLIGHTED	ENLIGHTED
Systemleistung:	200 W	200 W
Stromaufnahme:	0,90 A	0,90 A
Max. Einschaltstrom:	24 A	24 A
Abmessungen (B x T x H):	580 x 450 x 270 mm	580 x 450 x 270 mm

tempLED 200

LAGER-ARTIKEL

RayBeam Pro 200 - 90 HT ti

LAGER-ARTIKEL

RayBeam Pro 200 - 120 HT ti

Artikelnummer:	777019	777020
GTIN / EAN:	4260745238540	4260745238557
Initialer Lichtstrom:	28.000 lm	30.000 lm
Initiale Systemeffizienz:	140 lm/W	150 lm/W
Initiale, ähnlichste Farbtemperatur:	5.000 K	5.000 K
Lichtverteilung:	symmetrisch	symmetrisch
Abstrahlwinkel:	90 Grad	120 Grad
Dimmung / Steuerung:	ENLIGHTED	ENLIGHTED
Systemleistung:	200 W	200 W
Stromaufnahme:	0,90 A	0,90 A
Max. Einschaltstrom:	24 A	24 A
Abmessungen (B x T x H):	580 x 450 x 270 mm	580 x 450 x 270 mm

tempLED 240

LAGER-ARTIKEL

RayBeam Pro 240 - 60 HT ti

LAGER-ARTIKEL

RayBeam Pro 240 - 90 HT ti

Artikelnummer:	777021	777001
GTIN / EAN:	4260745238564	4260745238366
Initialer Lichtstrom:	33.600 lm	33.600 lm
Initiale Systemeffizienz:	140 lm/W	140 lm/W
Initiale, ähnlichste Farbtemperatur:	5.000 K	5.000 K
Lichtverteilung:	symmetrisch	symmetrisch
Abstrahlwinkel:	60 Grad	90 Grad
Dimmung / Steuerung:	ENLIGHTED	ENLIGHTED
Systemleistung:	240 W	240 W
Stromaufnahme:	1,04 A	1,04 A
Max. Einschaltstrom:	24 A	24 A
Abmessungen (B x T x H):	570 x 450 x 291 mm	570 x 450 x 291 mm



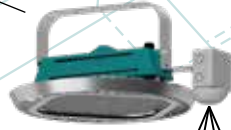

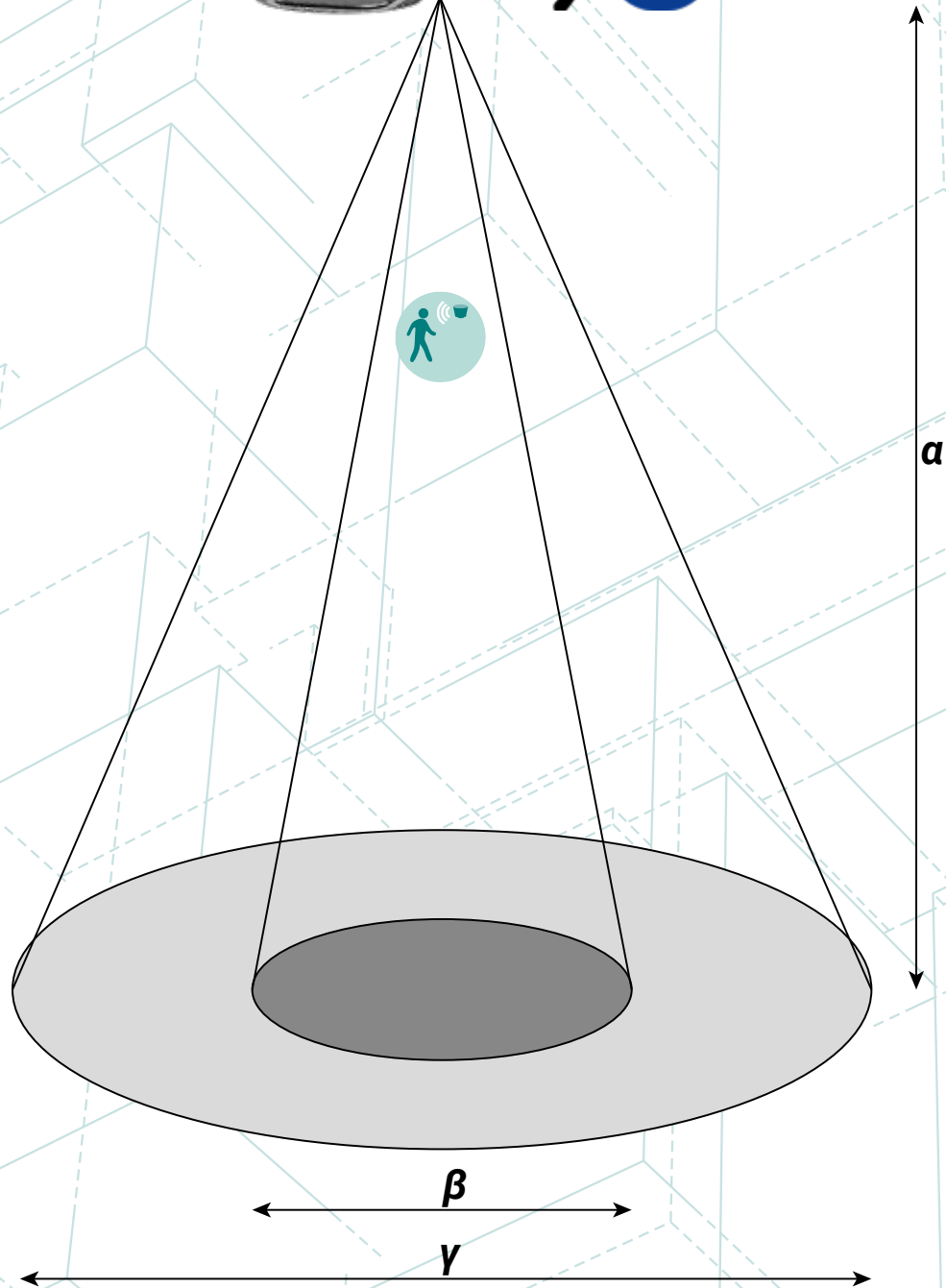

Das Sensorsystem



Bluetooth 4.0 - Funknetzwerk zur Datenübertragung zwischen Sensor und Gateway mit 128 Bit AES - Verschlüsselung und einer maximale Reichweite von 46 Metern im Freifeld.



α	β	γ
Montagehöhe	Erfassungsbereich geringe Bewegungsmuster	Erfassungsbereich große Bewegungsmuster
3,50 Meter	2,50 x 2,50 Meter	6,00 x 6,00 Meter
12,00 Meter	6,00 x 6,00 Meter	14,00 x 14,00 Meter

tempLED	Zubehörcatalog RayBeam Pro HT ti	Art.-Nr.	GTIN / EAN
	Schuko-Stecker 3-poliger Schukostecker in der Schutzart IP 44, Farbe: schwarz, fertig am Netzkabel der Leuchte montiert	945400	4260491842251
	Kabelverlängerung Netzkabel Verlängerung des 3-poligen Netzkabels der Leuchte auf bis zu 10 Meter	333903	4260491843760
	Wieland-Steckverbinder RST 20i5 5-poliges Buchsenteil, Codierfarbe: türkisblau, 250 V, 20 A, mit Schutzleiter, für Leitungsdurchmesser 6 bis 10 Millimeter	945430	4260491842329
	Wieland-Steckverbinder RST 20i5 5-poliger Steckerteil, Codierfarbe: türkisblau, 250 V, 20 A, mit Schutzleiter, fertig am Netzkabel der Leuchte montiert	945431	4260491842336
	Polycarbonat-Abdeckscheibe schlagfeste Abdeckscheibe, Stärke 5 mm, Material: Polycarbonat, Ausführung: klar	333902	42604919843753
	Notlicht-Modul nur passend für die tempLED RayBeam Pro 100 / 150 / 200 HT ENLIGHTED mit automatischer Erkennung des Ausfalls und der Rückkehr der Versorgungsspannung, Anzeige des Funktionsstatus, Akkutyp: LiFePO4, Laufzeit ca. 3 Stunden mit einer Ausgangsleistung von ca. 3,5 Watt, Wiederaufladezeit: ca. 24 Stunden, nur einsetzbar bei Umgebungstemperaturen von +5 bis +50 Grad Celsius, fertig an der Leuchte montiert	341900	4260745237246
	Notlicht-Modul nur passend für die tempLED RayBeam Pro 240 HT ENLIGHTED mit automatischer Erkennung des Ausfalls und der Rückkehr der Versorgungsspannung, Anzeige des Funktionsstatus, Akkutyp: LiFePO4, Laufzeit ca. 3 Stunden mit einer Ausgangsleistung von ca. 3,5 Watt, Wiederaufladezeit: ca. 24 Stunden, nur einsetzbar bei Umgebungstemperaturen von +5 bis +50 Grad Celsius, fertig an der Leuchte montiert	341901	4260745237253

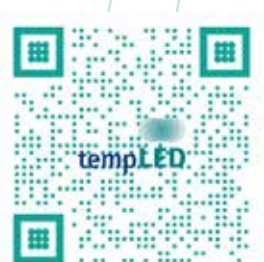

Direktlink zum tempLED-
Downloadportal



LED ist nachhaltig.
LED ist Zukunft.

Die tempLED-Leuchten erfüllen eine Recyclingquote
von > 90%. Das ist unser Produktversprechen an Sie.

Wann starten Sie?