

www.tempLED.de

  
tempLED

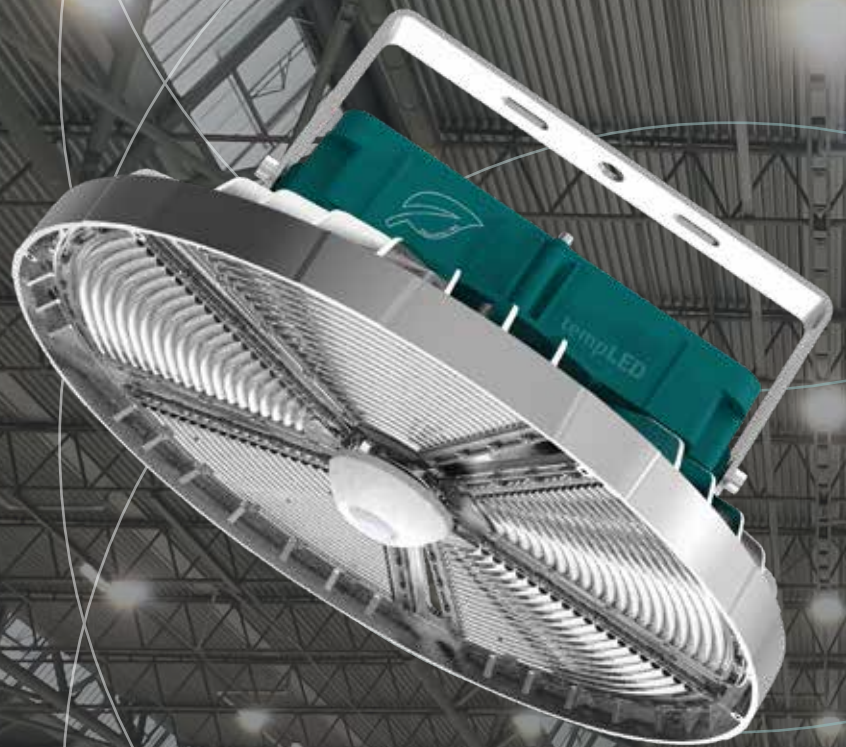

INTELLIGENTE HALLENLEUCHTE  
**RayBeam Hi V2 HT ti**  
400 | 500 | 600

Unser Kunde  
Airbus Commercial Aircraft

HALLENLEUCHTEN 



# tempLED

Systemeffizienz bis zu 165 Lumen pro Watt



modularer Gesamtaufbau mit austausch- und ersetzbaren Hauptkomponenten



**zwei** energieeffiziente Konstantstromnetzteile mit serienmäßiger DALI-2-Dimmung und optionaler Konstantlichtstromregelung (CLO)



Druckausgleichsmembran gegen Kondenswasserbildung



leistungsstarker und staub-durchlässiger Aluminiumdruckgusskühlkörper



stabiles Leuchtgehäuse



nach Standard IK08 stoßfeste und UV-beständige Hochleistunglichtlenkungsoptiken in Linartechnologie zur Streulichtreduzierung mit drei praxisgerechten Abstrahlwinkeln



**fünf** langlebige und leuchtstarke LED-Lichtfelder

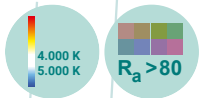

optionales Sicherheits-system:



integriertes Sensorsystem:



## Lichtverteilungskurven RayBeam Hi V2 HT ti 400 | 500 | 600

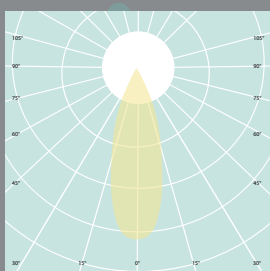

30 Grad symmetrisch Linartechnologie

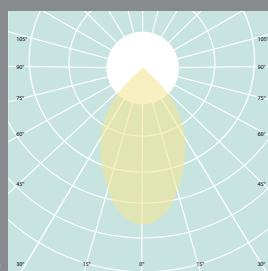

60 Grad symmetrisch Linartechnologie

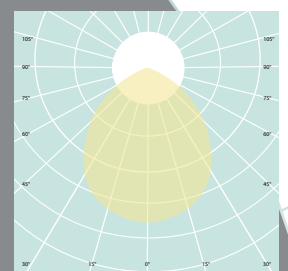

90 Grad symmetrisch Linartechnologie



## Ansichten RayBeam Hi V2 HT ti 400 | 500 | 600

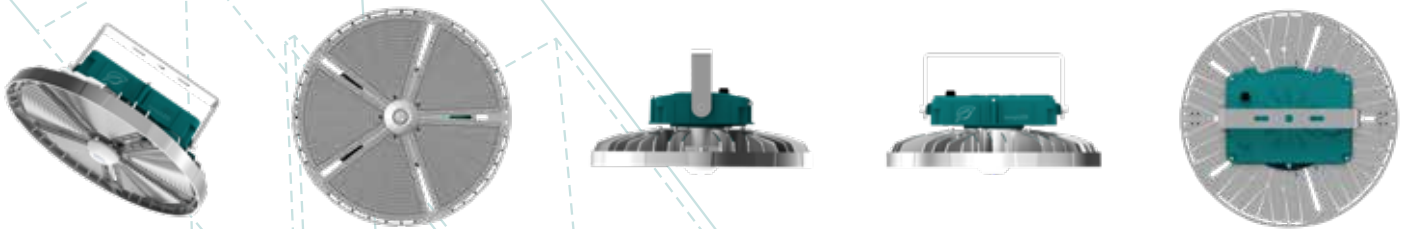

## Abmessungen RayBeam Hi V2 HT ti 400 | 500 | 600

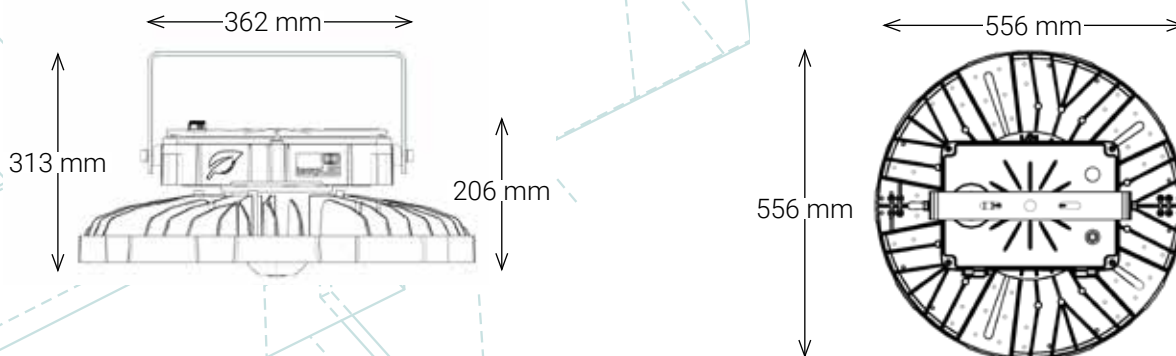

## Montagemöglichkeiten RayBeam Hi V2 HT ti 400 | 500 | 600

Bügelmontage<sup>1,2</sup>



<sup>1</sup> Verstellbereich bei Oberflächenmontage mit serienmäßigem Deckenbügel: -45 bis +45 Grad.  
<sup>2</sup> Verstellbereich bei Oberflächenmontage mit optionalem Wandbügel (934040): 0 bis 90 Grad.

# Allgemeine technische Daten

nach IEC, gleich für alle Leuchtentypen



## Lichttechnische Eigenschaften:

Initialer Lichtstrom:	66.000 bis 99.000 Lumen
Lichtstromtoleranz:	± 10 Prozent
Initiale Systemeffizienz:	bis zu 165 Lumen pro Watt
Initiale, ähnlichste Farbtemperatur:	4.000 Kelvin   5.000 Kelvin <sup>1</sup>
Initialer Farbwiedergabeindex (CRI):	Ra > 80
Initiale Farbkonsistenz:	< 5 SDCM
Verfügbare symmetrische Abstrahlwinkel:	30   60   90 Grad
Fotobiologische Sicherheit:	IEC/TR 62778: 1
Kompaktflimmergrad (CFD):	1 Prozent
Streulichtreduzierung:	ja, mit Lineartechnologie

## Elektrotechnische Eigenschaften:

Spannungsversorgung AC:	220 bis 240 Volt
Netzfrequenz:	50 / 60 Hertz
Systemleistung:	400 bis 600 Watt
Systemleistungstoleranz:	± 10 Prozent
Anzahl integrierter Netzteile:	zwei
Leistungsfaktor:	> 0,90
Überspannungsschutz:	ja
Überhitzungsschutz:	ja
Temperaturüberwachung:	ja
Total Harmonic Distortion (THD):	< 20 Prozent
ATEX - Temperaturklasse:	T5
Tc - Temperatur:	+89 Grad Celsius

## Energetechnische Eigenschaften:

Gültig für alle tempLED RayBeam Hi V2 HT:	Dieses Produkt enthält eine Lichtquelle der Energieeffizienzklasse C.
---	---

## Montagetechnische Informationen:

Serienmäßige Montagemöglichkeiten:	Deckenbügel mit Verstellbereich -45 bis +45 Grad
Optionale Montagemöglichkeiten:	Wandbügel mit Verstellbereich 0 bis 90 Grad

<sup>1</sup> weitere Farbtemperaturen auf Anfrage erhältlich.

**Steuerungstechnische Eigenschaften:**

Dimmung und Bewegungssteuerung:	über integriertes ENLIGHTED Sensorsystem
Notlicht-Modul:	optional <sup>1</sup>
Tageslichtsteuerung:	über integriertes ENLIGHTED Sensorsystem

**Gehäusetechnische Eigenschaften:**

Arbeitstemperaturbereich:	0 bis +65 Grad Celsius
Schutzart:	IP 65
Stoßfestigkeitsgrad:	IK08
Schutzklasse:	I
D - Kennzeichen:	ja
Druckausgleichsmembran:	ja
Material des Leuchtengehäuses und des Kühlkörpers:	Aluminiumdruckguss
Material und Ausführung des serienmäßigen Deckenbügels:	Edelstahl, pulverbeschichtet in weißaluminium ähnlich RAL 9006 <sup>3</sup>
Material der Lichtlenkungsoptik:	stoßfestes und UV-beständiges Polycarbonat
Farbe Leuchtengehäuse:	Weißaluminium ähnlich RAL 9006 <sup>2</sup>
Farbe Netzteilgehäuse:	Wasserblau ähnlich RAL 5021 <sup>2</sup>
Gehäuseoberfläche:	Pulverbeschichtung <sup>2</sup>
Zuleitungskabeltyp:	H05RN-F 3G1
Zuleitungskabellänge:	250 Zentimeter
Zuleitungskabeleingang:	Steckverbinder
Zuleitungskabelausführung:	offenes Kabelende
Anzahl Zuleitungspole:	3 Netz

**Weitere Informationen:**

Zertifikate:	ENEC in Vorbereitung
Konformitäten:	CE und RoHS
Lebensdauer (L70B10C1):	ca. 100.000 Stunden
Lebensdauer (L90B10C1):	ca. 50.000 Stunden
Vollgarantie:	5 Jahre <sup>3</sup>
Ersatzteilgarantie:	10 Jahre
Lieferumfang:	Leuchte, Sensorsystem, Deckenbügel und Absturzsicherung

<sup>1</sup> nur einsetzbar bei Umgebungstemperaturen von +5 bis +50 Grad Celsius.

<sup>2</sup> optionale Gehäuseausführungen: Lackierungen nach RAL-Farbkarte, Pulverbeschichtungen nach RAL-Farbkarte oder Kunstharzbeschichtung.

<sup>3</sup> gemäß den Garantiebedingungen der tempLED GmbH, ausgenommen Zubehörartikel und Sensorsysteme.

**Logistische Informationen:**

Leuchtentyp:	RayBeam Hi V2 400 HT ti	RayBeam Hi V2 500 HT ti	RayBeam Hi V2 600 HT ti
Anzahl Leuchten pro Paket:	1	1	1
Anzahl Pakete pro Palette:	8	8	8
Nettogewicht pro Leuchte:	17.600 g	18.900 g	19.900 g
Bruttogewicht pro Paket:	20.400 g	21.700 g	22.700 g
Paketabmessungen L x B x H:	750 x 700 x 330 mm	750 x 700 x 330 mm	750 x 700 x 330 mm

## tempLED 400

LAGER-ARTIKEL

	RayBeam Hi V2 400 - 60 HT ti	RayBeam Hi V2 400 - 90 HT ti
Artikelnummer:	777006	777007
GTIN / EAN:	4260745238410	4260745238427
Initialer Lichtstrom:	66.000 lm	66.000 lm
Initiale Systemeffizienz:	165 lm/W	165 lm/W
Initiale, ähnlichste Farbtemperatur:	4.000 K	4.000 K
Lichtverteilung:	symmetrisch	symmetrisch
Abstrahlwinkel:	60 Grad	90 Grad
Dimmung / Steuerung:	ENLIGHTED	ENLIGHTED
Systemleistung:	400 W	400 W
Stromaufnahme:	1,74 A	1,74 A
Max. Einschaltstrom:	65 A	65 A
Abmessungen (Ø x H):	556 x 313 mm	556 x 313 mm

LAGER-ARTIKEL

## tempLED 400

LAGER-ARTIKEL

	RayBeam Hi V2 400 - 60 HT ti	RayBeam Hi V2 400 - 90 HT ti
Artikelnummer:	777002	777008
GTIN / EAN:	4260745238373	4260745238434
Initialer Lichtstrom:	66.000 lm	66.000 lm
Initiale Systemeffizienz:	165 lm/W	165 lm/W
Initiale, ähnlichste Farbtemperatur:	5.000 K	5.000 K
Lichtverteilung:	symmetrisch	symmetrisch
Abstrahlwinkel:	60 Grad	90 Grad
Dimmung / Steuerung:	ENLIGHTED	ENLIGHTED
Systemleistung:	400 W	400 W
Stromaufnahme:	1,74 A	1,74 A
Max. Einschaltstrom:	65 A	65 A
Abmessungen (Ø x H):	556 x 313 mm	556 x 313 mm

LAGER-ARTIKEL

## tempLED 500

LAGER-ARTIKEL

	RayBeam Hi V2 500 - 60 HT ti	RayBeam Hi V2 500 - 90 HT ti
Artikelnummer:	777009	777011
GTIN / EAN:	4260745238441	4260745238465
Initialer Lichtstrom:	82.500 lm	82.500 lm
Initiale Systemeffizienz:	165 lm/W	165 lm/W
Initiale, ähnlichste Farbtemperatur:	4.000 K	4.000 K
Lichtverteilung:	symmetrisch	symmetrisch
Abstrahlwinkel:	60 Grad	90 Grad
Dimmung / Steuerung:	ENLIGHTED	ENLIGHTED
Systemleistung:	500 W	500 W
Stromaufnahme:	2,17 A	2,17 A
Max. Einschaltstrom:	80 A	80 A
Abmessungen (Ø x H):	556 x 313 mm	556 x 313 mm

LAGER-ARTIKEL

## tempLED 500

LAGER-ARTIKEL

	RayBeam Hi V2 500 - 60 HT ti	RayBeam Hi V2 500 - 90 HT ti
Artikelnummer:	777010	777005
GTIN / EAN:	4260745238458	4260745238403
Initialer Lichtstrom:	82.500 lm	82.500 lm
Initiale Systemeffizienz:	165 lm/W	165 lm/W
Initiale, ähnlichste Farbtemperatur:	5.000 K	5.000 K
Lichtverteilung:	symmetrisch	symmetrisch
Abstrahlwinkel:	60 Grad	90 Grad
Dimmung / Steuerung:	ENLIGHTED	ENLIGHTED
Systemleistung:	500 W	500 W
Stromaufnahme:	2,17 A	2,17 A
Max. Einschaltstrom:	80 A	80 A
Abmessungen (Ø x H):	556 x 313 mm	556 x 313 mm

LAGER-ARTIKEL

## tempLED 600

LAGER-ARTIKEL

	RayBeam Hi V2 600 - 30 HT ti	RayBeam Hi V2 600 - 60 HT ti	RayBeam Hi V2 600 - 90 HT ti
Artikelnummer:	777012	777013	777015
GTIN / EAN:	4260745238472	4260745238489	4260745238502
Initialer Lichtstrom:	99.000 lm	99.000 lm	99.000 lm
Initiale Systemeffizienz:	165 lm/W	165 lm/W	165 lm/W
Initiale, ähnlichste Farbtemperatur:	4.000 K	4.000 K	4.000 K
Lichtverteilung:	symmetrisch	symmetrisch	symmetrisch
Abstrahlwinkel:	30 Grad	60 Grad	90 Grad
Dimmung / Steuerung:	ENLIGHTED	ENLIGHTED	ENLIGHTED
Systemleistung:	600 W	600 W	600 W
Stromaufnahme:	2,51 A	2,51 A	2,51 A
Max. Einschaltstrom:	96 A	96 A	96 A
Abmessungen (Ø x H):	556 x 313 mm	556 x 313 mm	556 x 313 mm

LAGER-ARTIKEL

LAGER-ARTIKEL

## tempLED 600

LAGER-ARTIKEL

	RayBeam Hi V2 600 - 60 HT ti	RayBeam Hi V2 600 - 90 HT ti
Artikelnummer:	777014	777016
GTIN / EAN:	4260745238496	4260745238519
Initialer Lichtstrom:	99.000 lm	99.000 lm
Initiale Systemeffizienz:	165 lm/W	165 lm/W
Initiale, ähnlichste Farbtemperatur:	5.000 K	5.000 K
Lichtverteilung:	symmetrisch	symmetrisch
Abstrahlwinkel:	60 Grad	90 Grad
Dimmung / Steuerung:	ENLIGHTED	ENLIGHTED
Systemleistung:	600 W	600 W
Stromaufnahme:	2,51 A	2,51 A
Max. Einschaltstrom:	96 A	96 A
Abmessungen (Ø x H):	556 x 313 mm	556 x 313 mm

LAGER-ARTIKEL



## Das Sensorsystem

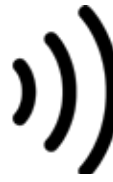
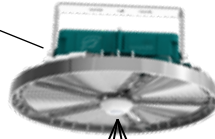



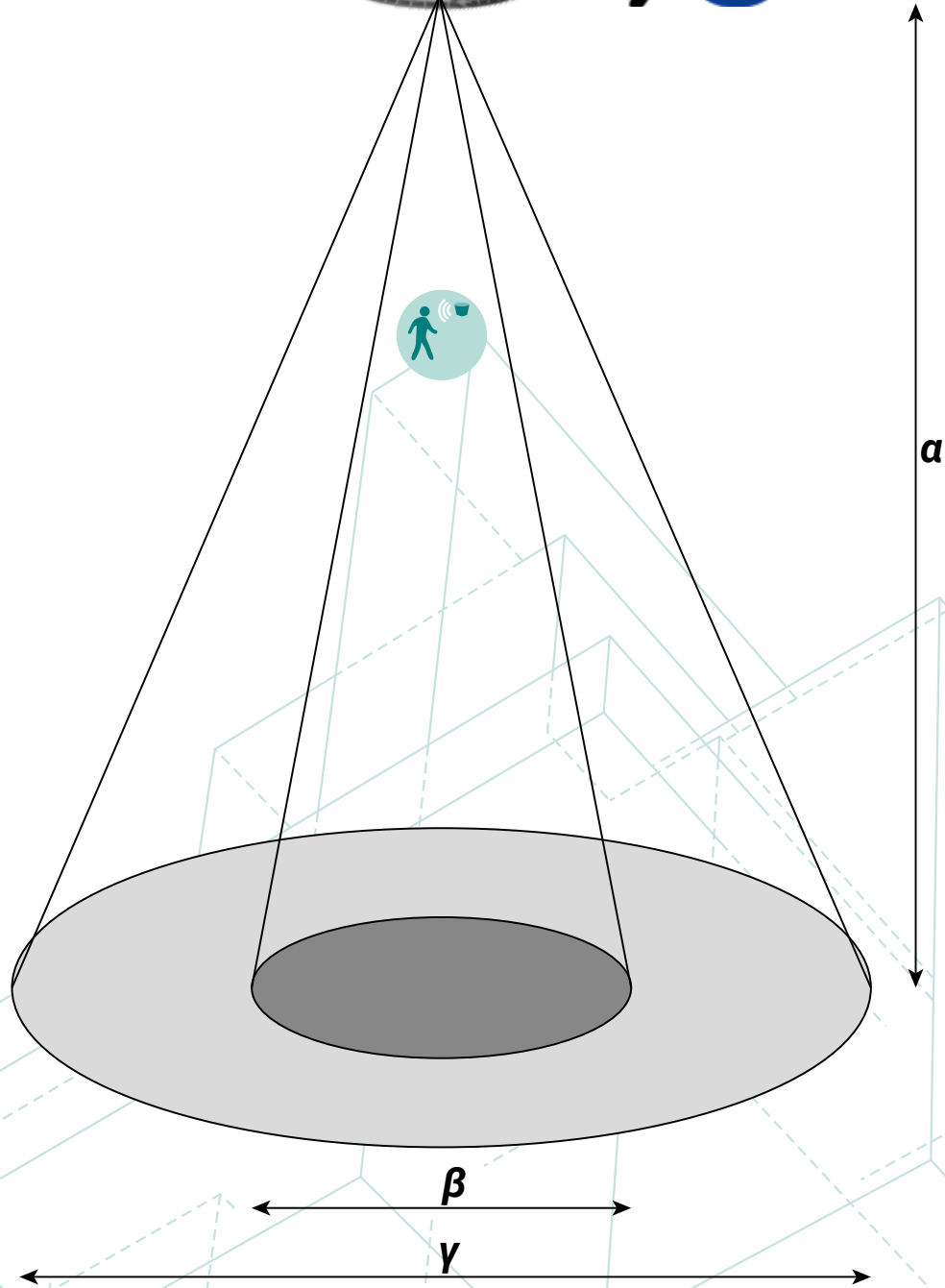



Bluetooth 4.0 - Funknetzwerk zur Datenübertragung zwischen Sensor und Gateway mit 128 Bit AES - Verschlüsselung und einer maximale Reichweite von 46 Metern im Freifeld.



$\alpha$	$\beta$	$\gamma$
Montagehöhe	Erfassungsbereich geringe Bewegungsmuster	Erfassungsbereich große Bewegungsmuster
3,50 Meter	2,50 x 2,50 Meter	6,00 x 6,00 Meter
12,00 Meter	6,00 x 6,00 Meter	14,00 x 14,00 Meter



tempLED	Zubehörcatalog RayBeam Hi V2 HT ti	Art.-Nr.	GTIN / EAN
	<b>Wand-Montagebügel</b> Montagebügel für die Wandmontage der Leuchte, Verstellbereich: 0 bis 90 Grad, Material: Edelstahl, Ausführung: natur	934040	4260669194328
	<b>Schuko-Stecker</b> 3-poliger Schukostecker in der Schutzart IP 44, Farbe: schwarz, fertig am Netzkabel der Leuchte montiert	945400	4260491842251
	<b>Kabelverlängerung Netzkabel</b> Verlängerung des 3-poligen Netzkabels der Leuchte auf bis zu 10 Meter	333903	4260491843760
	<b>Wieland-Steckverbinder RST 20i5</b> 5-poliges Buchsenteil, Codierfarbe: türkisblau, 250 V, 20 A, mit Schutzleiter, für Leitungsdurchmesser 6 bis 10 Millimeter	945430	4260491842329
	<b>Wieland-Steckverbinder RST 20i5</b> 5-poliger Steckerteil, Codierfarbe: türkisblau, 250 V, 20 A, mit Schutzleiter, fertig am Netzkabel der Leuchte montiert	945431	4260491842336
	<b>Notlicht-Modul</b> mit automatischer Erkennung des Ausfalls und der Rückkehr der Versorgungsspannung, Anzeige des Funktionsstatus, Akkutyp: LiFePO4, Laufzeit ca. 3 Stunden mit einer Ausgangsleistung von ca. 3,5 Watt, Wiederaufladezeit: ca. 24 Stunden, nur einsetzbar bei Umgebungstemperaturen von +5 bis +50 Grad Celsius, fertig an der Leuchte montiert	336900	4260745237284

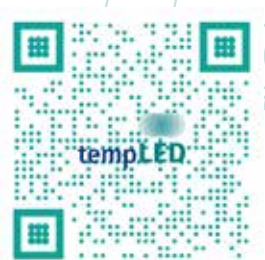

Direktlink zum tempLED-  
Downloadportal



LED ist nachhaltig.  
LED ist Zukunft.

Die tempLED-Leuchten erfüllen eine Recyclingquote  
von > 90%. Das ist unser Produktversprechen an Sie.

Wann starten Sie?